



Food Freezers

Safety Information
 How to Connect Electricity 4
 Proper Disposal3
 Safety Precautions 2
 Use of Adapter Plugs 4
 Use of Extension Cords 3

Operating Instructions
 Care and Cleaning 8, 9
 Defrosting Instructions
 (for Manual Defrost Models)7
 Features5, 6
 Starting the Freezer5

Installation Instructions
 Preparing to Install the Freezer .. 10

Troubleshooting Tips
 Before You Call For Service ...11, 12
 Normal Operating
 Characteristics11

Consumer Support
 Consumer Support 16
 Production Registration for
 Customers in Canada 17, 18
 Production Registration for
 Customers in the U.S. 13, 14
 Warranty 15

Owner's Manual & Installation Instructions

Upright – Manual Defrost Models:

- FUM9
- FUM12
- FUM14
- FUM17
- FUM21

Upright – No-Frost Models:

- FUF14
- FUF17
- FUF20

Chest – Manual Defrost Models:

- FCM5
- FCM7
- FCM9
- FCM13
- FCM15
- FCM20
- FCM25

Write the model and serial numbers here:

Model # _____

Serial # _____

You can find them on a plate either on the upper left wall inside the freezer (Upright models) or on the left exterior wall (Chest models).



IMPORTANT SAFETY INFORMATION. READ ALL INSTRUCTIONS BEFORE USING.

⚠ WARNING!

Use this appliance only for its intended purpose as described in this Owner's Manual.



SAFETY PRECAUTIONS

When using electrical appliances, basic safety precautions should be followed, including the following:

- This freezer must be properly installed and located in accordance with the Installation Instructions before it is used.
 - Do not allow children to climb, stand or hang on the shelves in the freezer. They could damage the freezer and seriously injure themselves.
 - After your freezer is in operation, do not touch the cold surfaces, particularly when hands are damp or wet. Skin may stick to these extremely cold surfaces.
 - Do not store or use gasoline or other flammable vapors and liquids in the vicinity of this or any other appliance.
 - Unplug the freezer before cleaning, making repairs or changing the light bulb.
 - Turning the control to the **0** (off) position does not remove power to the light circuit on models with interior light.
 - Do not refreeze frozen foods which have thawed completely.
 - The maximum amount of food your freezer is designed to freeze at one time is approximately 3 pounds (1.5 kg) per cubic foot of freezer capacity. In normal position, your freezer's temperature control will maintain sufficiently low temperatures in the freezer to freeze recommended quantities of food.
 - Caution should be used when removing the door of a freezer. Particular caution should be used when removing the lid of a Chest freezer, as most Chest freezer lids are under spring tension. Contact the manufacturer's representative for a method of safe removal.
- NOTE:** We strongly recommend that any servicing be performed by a qualified individual.

⚠ DANGER! RISK OF CHILD ENTRAPMENT

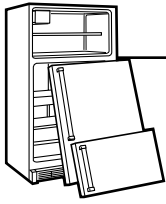

PROPER DISPOSAL OF THE FREEZER

When using electrical appliances, basic safety precautions should be followed, including the following:

Child entrapment and suffocation are not problems of the past. Junked or abandoned refrigerators and freezers are still dangerous...even if they will sit for "just a few days." If you are getting rid of your old refrigerator or freezer, please follow the instructions below to help prevent accidents.

Before You Throw Away Your Old Refrigerator or Freezer:

- Take off the doors.
- Leave the shelves in place so that children may not easily climb inside.

CFC Disposal

Your old freezer has a cooling system that used CFCs (chlorofluorocarbons). CFCs are believed to harm stratospheric ozone.

If you are throwing away your old freezer, make sure the CFC refrigerant is removed for proper disposal by a qualified servicer. If you intentionally release this CFC refrigerant you can be subject to fines and imprisonment under provisions of the Federal Clean Air Act.



USE OF EXTENSION CORDS

Because of potential safety hazards under certain conditions, we strongly recommend against the use of an extension cord.

However, if you must use an extension cord, it is absolutely necessary that it be a UL-listed (in the United States) or a CSA-listed (in Canada), 3-wire grounding type appliance extension cord having a grounding type plug and outlet and that the electrical rating of the cord be 15 amperes (minimum) and 120 volts.

IMPORTANT SAFETY INFORMATION. READ ALL INSTRUCTIONS BEFORE USING.

Safety Instructions

⚠ WARNING!



HOW TO CONNECT ELECTRICITY

Do not, under any circumstances, cut or remove the third (ground) prong from the power cord. For personal safety, this appliance must be properly grounded.

The power cord of this appliance is equipped with a 3-prong (grounding) plug which mates with a standard 3-prong (grounding) wall outlet to minimize the possibility of electric shock hazard from this appliance.

Have the wall outlet and circuit checked by a qualified electrician to make sure the outlet is properly grounded.

If the outlet is a standard 2-prong wall outlet, it is your personal responsibility and obligation to have it replaced with a properly grounded 3-prong wall outlet.

The freezer should always be plugged into its own individual electrical outlet which has a voltage rating that matches the rating plate.

This provides the best performance and also prevents overloading house wiring circuits which could cause a fire hazard from overheated wires.

Never unplug your freezer by pulling on the power cord. Always grip plug firmly and pull straight out from the outlet.

Repair or replace immediately all power cords that have become frayed or otherwise damaged. Do not use a cord that shows cracks or abrasion damage along its length or at either end.

When moving the freezer away from the wall, be careful not to roll over or damage the power cord.

Operating Instructions

Installation Instructions

Troubleshooting Tips

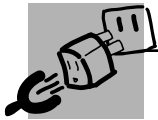

USE OF ADAPTER PLUGS *(Adapter plugs not permitted in Canada)*

Because of potential safety hazards under certain conditions, we strongly recommend against the use of an adapter plug.

However, if you must use an adapter, where local codes permit, a **temporary connection** may be made to a properly grounded 2-prong wall outlet by use of a UL-listed adapter available at most local hardware stores.

The larger slot in the adapter must be aligned with the larger slot in the wall outlet to provide proper polarity in the connection of the power cord.

When disconnecting the power cord from the adapter, always hold the adapter in place with one hand while pulling the power cord plug with the other hand. If this is not done, the adapter ground terminal is very likely to break with repeated use.

If the adapter ground terminal breaks, **DO NOT USE** the freezer until a proper ground has been established.

Attaching the adapter ground terminal to a wall outlet cover screw does not ground the appliance unless the cover screw is metal, and not insulated, and the wall outlet is grounded through the house wiring. You should have the circuit checked by a qualified electrician to make sure the outlet is properly grounded.

Consumer Support



**READ AND FOLLOW THIS SAFETY INFORMATION CAREFULLY.
SAVE THESE INSTRUCTIONS**



Starting the Freezer

- 1 Clean the inside of the freezer with a mild solution of baking soda and water (see *Care and Cleaning*).
- 2 Connect cord to power outlet.
- 3 On models with a Temperature Monitor or High-Temp Alarm Switch, set the switch to the **0** (off) position.
- 4 Make sure the temperature control is set at **4**.
- 5 Allow freezer to operate for at least four hours before placing food inside.
- 6 On models with a Temperature Monitor or High-Temp Alarm Switch, set the switch to the **1** (on) position.

Temperature Control

Freezing temperature selection is made by setting the control from **1** to **7** (coldest).

If you want colder or warmer temperatures, adjust the control one step at a time.

Allow several hours after each one-step adjustment for the freezer temperature to stabilize.

Turning the control to **0** (off) stops the cooling process but does not shut off power to the freezer.

Temperature Monitor/High-Temp Alarm Switch (on some models)

An alarm will sound if the freezer temperature reaches unsafe levels. The alarm operates on household electricity. If the power fails, the alarm will not perform.

An on/off switch allows the temperature alarm to be deactivated if desired. The freezer is shipped with the switch in the **0** (off) position. After the freezer has run long enough to lower the temperature, you may set the switch to the **1** (on) position. The operation of the alarm may be checked by setting the switch in the \checkmark position.

CAUTION: Adding more than 3 pounds (1.5 kg) of warm food per cubic foot of freezer capacity can trigger the alarm.

To activate the alarm, set the switch to the **1** (on) position.

To deactivate the alarm, set the switch to the **0** (off) position.

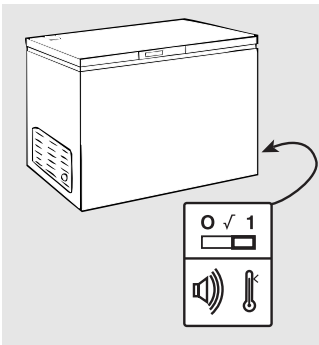

Located on lower right side.

About the operation of your freezer.

Power-On Light *(on some models)*

The Power-On Light indicates that the freezer is properly connected to the electrical power.

The light glows even when the temperature control is turned off.

Key-Ejecting Lock *(on some models)*

The key for the spring-loaded lock is automatically ejected—key will not remain in lock in either the open or closed position.

Keep the key out of reach of children and away from the freezer.

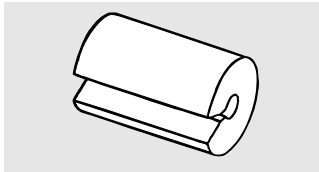

Freezer Shelves *(on some models)*

The spacers (on some models) are used to secure the shelves during shipping. Remove and discard the spacers.

Small objects are a choke hazard to children.

Refrigerated Cabinet Shelves *(on some models)*

These shelves contain cooling coils to freeze foods quickly and allow cold air to constantly circulate throughout the freezer.

In most climates, defrosting will be necessary only about twice a year.

To have your freezer operate most efficiently, **do not permit more than 1/2" (13 mm) of frost to accumulate on the shelves.**

To remove frost, scrape with a plastic or wood spatula or scraper.

Do not use an ice pick or sharp-edged instrument as it may damage or scratch the freezer.

Do not use any electrical device in defrosting your freezer.

For Complete Defrosting

- 1 Turn the temperature control to **0** (off) and unplug the freezer.
- 2 Remove all food and place it in corrugated boxes, insulated bags, picnic coolers, etc. Use towels and newspapers for insulation as needed.
- 3 With the door/lid open, use pans of hot water to speed loosening of frost. Remove large pieces before they melt.

On models without a defrost drain, place towels or newspapers on the freezer bottom to catch the frost. The frost will loosen and fall. Remove towels and/or newspapers.

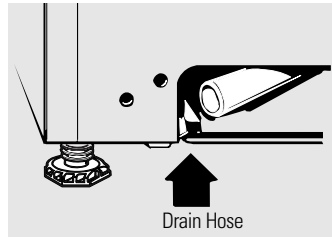

- 4 a. Some Upright models have a hose adapter and a drain hose behind the base grille which carry the defrost water out from the freezer. Remove the base grille; then remove the drain plug and let the defrost water drain into a pan.

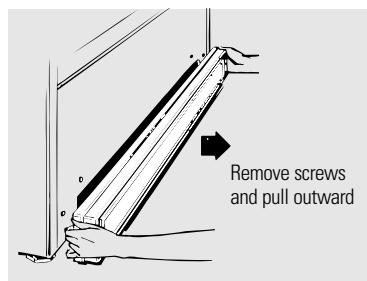

To remove the base grille (on some models), remove the two screws from the front of the grille and pull outward.

- b. Some Chest models have a defrost water drain at the front and a hose adapter that is packaged in a bag in the bottom of the freezer. Remove the drain cap on the front of the freezer, insert the hose connector and attach the hose. Remove the drain plug inside the cabinet.

NOTE: Water may drip from the back flange of the lid cover during defrosting. This is normal. Ice builds up in the lid insulation when the lid is open for adding or removing food, and melts during the defrosting operation.

- 5 Sponge excess water from the bottom of the freezer as it collects to prevent overflowing.
- 6 After defrosting, clean the inside of the freezer (see *Care and Cleaning*).
- 7 a. On Upright models, be sure to replace the drain plug and return the drain tube to its position. Replace the base grille.
b. On Chest models, replace the drain plug inside the cabinet and the cap on the defrost drain. Fold over and dry the gasket on the hinge side of the lid.
- 8 Plug in the freezer. Return the temperature control to its previous position and return food to the freezer.

Care and cleaning of the freezer.

Cleaning Your Freezer

■ **Outside.** Protect the paint finish. The finish on the outside of the freezer is a high quality, baked-on paint finish. With proper care, it will stay new-looking and rust-free for years. Apply a coat of appliance polish wax when the freezer is new and then at least twice a year. Appliance polish wax also works well to remove tape residue from freezer surfaces.

Keep the finish clean. Wipe with a clean cloth lightly dampened with appliance polish wax or mild liquid dishwashing detergent. Dry and polish with a clean, soft cloth. Do not wipe the freezer with a soiled dishwashing cloth or wet towel. Do not use scouring pads, powdered cleaners, bleach, or cleaners containing bleach.

CAUTION: Care should be taken in moving the freezer away from the wall. All types of floor coverings can be damaged, particularly cushioned coverings and those with embossed surfaces.

■ **Inside.** Clean the inside of your freezer at least once a year. We recommend that the freezer be unplugged before cleaning. If this is not practical, wring excess moisture out of sponge or cloth when cleaning in the vicinity of switches, lights or controls.

Use warm water and baking soda solution—about a tablespoon of baking soda to a quart of water. Rinse thoroughly with water and wipe dry. Do not use cleaning powders or other abrasive cleaners.

An open box of baking soda in the freezer will absorb stale freezer odors. Change the box every three months.

No Defrosting (on No-Frost models)

You never have to defrost your new No-Frost freezer. It has been pre-set at the factory to defrost itself automatically.

Package labels always remain clearly legible, and packages will remain easy to separate and remove.

During defrosting, a slight noise may be noticed if the door is opened while the freezer is in the automatic defrosting cycle.

To Remove the Freezer Door (on Upright models)

Lift up the plastic hinge cover and fold it back. It is very important that a screwdriver be used both to loosen and retighten the flat head screws on the top hinge, to insure a secure assembly and prevent hinge slippage.

Remove the top hinge from the cabinet, then lift the door off the lower hinge pin.

After the door is removed from the freezer, remove the two screws from the bottom hinge.

To replace the door, reverse the order of the above instructions.

In Case of Extended Power Failure

- Keep freezer door/lid closed. Your freezer will keep food frozen for 24 hours provided warm air is not admitted.
- If freezer is out of operation for 24 hours or more, add dry ice. Leave ice in large pieces. Add more ice as required.

WARNING: Handling of dry ice can cause freezing of the hands—gloves or other protection is recommended.

- If dry ice is not available, move food to a frozen food locker temporarily—until power is restored.

Preparing to Move

Disconnect the power cord plug from the wall outlet. Remove foods, defrost (on Manual Defrost models) and clean the freezer.

Secure all loose items such as grille and shelves by taping them securely in place to prevent damage.

Be sure freezer stays in upright position during actual moving and in van. The freezer must be secured in van to prevent movement. Protect outside of freezer with blanket.

Preparing for Vacation

To maintain freezer in operation during vacations, be sure your house power is not turned off. For sure protection of freezer contents, you may want to ask a neighbor to check the power supply and freezer operation every 48 hours.

For extended vacations or absences, you may prefer to move your frozen foods to a storage locker temporarily. If your freezer is to be left empty, disconnect power cord plug from wall outlet. To prevent formation of odors, place open box of baking soda in freezer and leave freezer door/lid open.

When the freezer is not operating, it can be left in an unheated house or room without damage to cabinet or mechanism.

Preparing to install the freezer.

Read these instructions completely and carefully.



Freezer Location

Your freezer should be conveniently located for day-to-day use in a dry, well-ventilated room.

Be sure to install your freezer on a floor strong enough to support it when it is fully loaded.

The freezer must be solidly positioned on the floor if it is to function at its best. Shims may be used to accomplish this wherever the floor is too uneven. If the place selected for the freezer is damp or moist, place 2 X 4's (51 mm X 102 mm) under its entire length to assure adequate support.

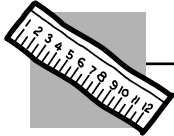

Clearances

On all models, allow 3" (76 mm) on top, back and sides for proper air circulation.

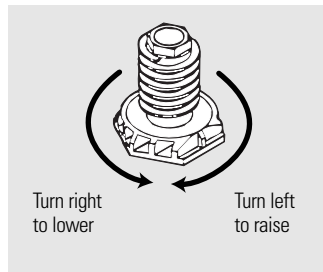

Adjustable Legs (on Upright models)

Legs at the front corners of the freezer should be set so the freezer is firmly positioned on the floor, and the front is raised just enough so the door closes easily when opened about halfway.



These things are normal and do not indicate a need for service.

- A warm cabinet exterior as the refrigeration system transfers heat from the inside to the outside through the exterior cabinet walls.
- The sound of the high-efficiency compressor motor.
- On No-Frost models, the sound of water dripping as it melts from the evaporator and escapes to the drain pan during defrost cycle.
- On No-Frost models, the sound of the fan circulating air within the interior of the cabinet providing a consistent temperature throughout.

Before you call for service...



Troubleshooting Tips
Save time and money! Review the charts on the following pages first and you may not need to call for service.

Problem	Possible Causes	What To Do
Freezer does not operate or Power-On Light is not on	Temperature control in 0 (off) position.	• Move the control to a temperature setting.
	Freezer is unplugged.	• Push the plug completely into the outlet.
	The fuse is blown/circuit breaker is tripped.	• Replace fuse or reset the breaker.
Freezer starts/stops too frequently	Door/lid left open.	• Check to see if package is holding door/lid open.
	Too frequent or too long door/lid openings.	
	Temperature control set too cold.	• See <i>About the operation of your freezer.</i>
Freezer operates too long	Door/lid left open.	• Check to see if package is holding door/lid open.
	Too frequent or too long door/lid openings.	
	Temperature control set too cold.	• See <i>About the operation of your freezer.</i>
	Inadequate air circulation space around cabinet.	• See <i>Preparing to install the freezer.</i>
Noisy operation or cabinet vibrates	Floor may be weak, causing freezer to vibrate when compressor is on.	• Placing 2 X 4's (51 mm X 102 mm) under the length of the freezer will help support it and may reduce vibration.
	Cabinet is not positioned solidly on floor.	• Adjust legs (on Upright models). See <i>Preparing to install the freezer.</i> Or use shims for uneven floor.
Freezer temperature too warm	Door/lid left open.	• Check to see if package is holding door/lid open.
	Too frequent or too long door/lid openings.	

Before you call for service...

Problem	Possible Causes	What To Do
Foods defrosting	Temperature control in 0 (off) position.	• Move the control to a temperature setting.
	Freezer is unplugged.	• Push the plug completely into the outlet.
	The fuse is blown/circuit breaker is tripped.	• Replace fuse or reset the breaker.
	Door/lid left open.	• Check to see if package is holding door/lid open.
	Too frequent or too long door/lid openings.	
Freezer temperature too cold	Temperature control set too cold.	• See <i>About the operation of your freezer.</i>
Moisture forms on outside of cabinet	Not unusual during periods of high humidity.	• Wipe surface dry.
Interior light does not work (on some models)	No power at outlet.	• Replace fuse or reset the breaker.
	Freezer is unplugged.	• Push the plug completely into the outlet.
	Light bulb burned out.	• Replace bulb.
Door/lid won't fully close by itself	Legs need adjusting.	• See <i>Preparing to install the freezer.</i>
	Package holding door/lid open.	
Slow starting time after being off	Built-in overload protection.	
Excessive frost build-up	Door/lid left open.	• Check to see if package is holding door/lid open.
	Too frequent or too long door/lid openings.	
	Not unusual during periods of high humidity.	

GE Service Protection Plus™

GE, a name recognized worldwide for quality and dependability, offers you Service Protection Plus™—comprehensive protection on all your appliances—**No Matter What Brand!**

Benefits Include:

- Backed by GE
- All brands covered
- Unlimited service calls
- All parts and labor costs included
- No out-of-pocket expenses
- No hidden deductibles
- One 800 number to call

***We'll Cover Any Appliance.
Anywhere. Anytime.****

You will be completely satisfied with our service protection or you may request your money back on the remaining value of your contract. No questions asked. It's that simple.

Protect your refrigerator, dishwasher, washer and dryer, range, TV, VCR and much more—**any brand!** Plus there's no extra charge for emergency service and low monthly financing is available. Even icemaker coverage and food spoilage protection is offered. You can rest easy, knowing that all your valuable household products are protected against expensive repairs.

Place your confidence in GE and call us in the U.S. toll-free at **800-626-2224** for more information.

*All brands covered, up to 20 years old, in the continental U.S.



Please place in envelope and mail to:

General Electric Company
Warranty Registration Department
P.O. Box 32150
Louisville, KY 40232-2150

Consumer Product Ownership Registration

Dear Customer:

Thank you for purchasing our product and thank you for placing your confidence in us.

We are proud to have you as a customer!

Follow these three steps to protect your new appliance investment:

1 Complete and mail your Consumer Product Ownership Registration today. Have the peace of mind of knowing we can contact you in the unlikely event of a safety modification.

2 After mailing the registration below, store this document in a safe place. It contains information you will need should you require service. Our service number is 800 GE CARES (800-432-2737).

3 Read your Owner's Manual carefully. It will help you operate your new appliance properly.

Model Number

Serial Number

Important: If you did not get a registration card with your product, detach and return the form below to ensure that your product is registered, or register online at www.GEAppliances.com.

 Cut here

Consumer Product Ownership Registration



Model Number

Serial Number

Mr. Ms. Mrs. Miss

First Name

Last Name

Street Address

Apt. #

E-mail Address

City

State

Zip Code

Date Placed In Use
Month

Day

Year

Phone Number --

Occasionally, we may allow selected companies to send you information.

Check here if you do not want this information.



GE Appliances

General Electric Company
Louisville, Kentucky
www.GEAppliances.com

Freezer Warranty.



All warranty service provided by our Factory Service Centers, or an authorized Customer Care® technician. To schedule service, on-line, 24 hours a day, contact us at www.GEAppliances.com, or call 800-GE-CARES (U.S.), 1-800-361-3400 (Canada).

Staple your receipt here.
Proof of the original purchase date is needed to obtain service under the warranty.

For The Period Of: GE Will Replace:

One Year
From the date of the original purchase
Any part of the freezer which fails due to a defect in materials or workmanship. During this **full one-year warranty**, GE will also provide, **free of charge**, all labor and in-home service to replace the defective part.

Five Years
From the date of the original purchase
Any part of the sealed refrigerating system (the compressor, condenser, evaporator and all connecting tubing) which fails due to a defect in materials or workmanship. During this **additional four-year limited warranty**, GE will also provide, **free of charge**, all labor and in-home service to replace the defective part.

One or Five Years
From the date of the original purchase (Limited warranty)
Food which has spoiled because of a manufacturing defect either in: a) any part of the freezer within one year from the date of original purchase, or b) any part of the sealed refrigerating system within five years from the date of original purchase. **Not to exceed the cumulative limit specified below.**

Freezer Capacity	Cumulative Limit
14.9 cu. ft. and smaller	\$100.00
15.0 cu. ft. and larger	\$150.00

Within 30 days after food spoilage occurs, you must provide satisfactory proof of the spoilage to a Factory Service Center, an authorized Customer Care® servicer or the dealer from whom the freezer was purchased.

What GE Will Not Cover:

- Service trips to your home to teach you how to use the product.
- Improper installation.
- Failure of the product if it is abused, misused, or used for other than the intended purpose or used commercially.
- Food spoilage caused by:
 - a) Power interruption from the utility.
 - b) Blown fuse, open circuit breaker or other power disconnection on the owner's premises.
 - c) Freezer not operating because of abnormally low electric power voltage or inadequate house wiring.
- Replacement of house fuses or resetting of circuit breakers.
- Damage to the product caused by accident, fire, floods or acts of God.
- Incidental or consequential damage caused by possible defects with this appliance.

This warranty is extended to the original purchaser and any succeeding owner for products purchased for home use within the USA and Canada. In Alaska, the warranty excludes the cost of shipping or service calls to your home.

Some states do not allow the exclusion or limitation of incidental or consequential damages. This warranty gives you specific legal rights, and you may also have other rights which vary from state to state. To know what your legal rights are, consult your local or state consumer affairs office or your state's Attorney General.

**Warrantor: General Electric Company, Louisville, KY 40225
Camco Inc., Suite 310, 1 Factory Lane, Moncton, N.B. E1C 9M3**

Safety Instructions

Operating Instructions

Installation Instructions

Troubleshooting Tips

Consumer Support

Consumer Support.



GE Appliances Website

www.GEAppliances.com

Have a question or need assistance with your appliance? Try the GE Appliances Website 24 hours a day, any day of the year! For greater convenience and faster service, you can now download Owner's Manuals, order parts, catalogs, or even schedule service on-line. You can also "Ask Our Team of Experts" your questions, and so much more...



Schedule Service

www.GEAppliances.com

Expert GE repair service is only one step away from your door. Get on-line and schedule your service at your convenience 24 hours any day of the year! Or call 800-GE-CARES (800-432-2737) during normal business hours.



Real Life Design Studio

www.GEAppliances.com

GE supports the Universal Design concept—products, services and environments that can be used by people of all ages, sizes and capabilities. We recognize the need to design for a wide range of physical and mental abilities and impairments. For details of GE's Universal Design applications, including kitchen design ideas for people with disabilities, check out our Website today. For the hearing impaired, please call 800-TDD-GEAC (800-833-4322).



Extended Warranties

www.GEAppliances.com

Purchase a GE extended warranty and learn about special discounts that are available while your warranty is still in effect. You can purchase it on-line anytime, or call 800-626-2224 during normal business hours. GE Consumer Home Services will still be there after your warranty expires.

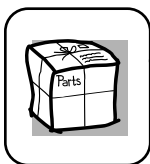

Parts and Accessories

www.GEAppliances.com

Individuals qualified to service their own appliances can have parts or accessories sent directly to their homes (VISA, MasterCard and Discover cards are accepted). Order on-line today, 24 hours every day or by phone at 800-626-2002 during normal business hours.

Instructions contained in this manual cover procedures to be performed by any user. Other servicing generally should be referred to qualified service personnel. Caution must be exercised, since improper servicing may cause unsafe operation.



Contact Us

www.GEAppliances.com

If you are not satisfied with the service you receive from GE, contact us on our Website with all the details including your phone number, or write to: General Manager, Customer Relations
GE Appliances, Appliance Park
Louisville, KY 40225



Register Your Appliance

www.GEAppliances.com

Register your new appliance on-line—at your convenience! Timely product registration will allow for enhanced communication and prompt service under the terms of your warranty, should the need arise. You may also mail in the pre-printed registration card included in the packing material, or detach and use the form in this Owner's Manual.

Please place in envelope and mail to:
Veuillez mettre dans une enveloppe et envoyez à :

**OWNERSHIP REGISTRATION
P.O. BOX 1780
MISSISSAUGA, ONTARIO
L4Y 4G1**

(FOR CANADIAN CONSUMERS ONLY)



For Canadian Customers



Pour les Consommateurs Canadiens

CUT ALONG THIS LINE AND RETURN CARD—THANKS

MODEL/MODÈLE		SERIAL/SÉRIE		P.O. BOX /C.P. 1780 MISSISSAUGA, ONT. L4Y 4G1	
				INSTALLATION DATE Y/A M DATE D'INSTALLATION	
PLEASE COMPLETE AND RETURN THIS CARD IMMEDIATELY TO ENABLE US TO CONTACT YOU IN THE REMOTE EVENT A SAFETY NOTIFICATION IS ISSUED FOR THIS PRODUCT.			VEUILLEZ REMPLIR ET RETOURNER LA PRÉSENTE FICHE SANS TARDER AFIN DE NOUS PERMETTRE DE COMMUNIQUER AVEC VOUS SI JAMAIS UN AVIS DE SÉCURITÉ CONCERNANT CE PRODUIT ÉTAIT ÉMIS.		
CHECK ONE COCHEZ	<input type="checkbox"/> MR. <input type="checkbox"/> M. <input type="checkbox"/> MISS <input type="checkbox"/> Mlle	<input type="checkbox"/> MRS. <input type="checkbox"/> MME <input type="checkbox"/> MS	FIRST NAME/PRÉNOM	LAST NAME/NOM	
STREET NO. N° RUE		STREET NAME/RUE		APT. NO/APP/RR#	
CITY/VILLE		PROVINCE	POSTAL CODE POSTAL		
AREA CODE IND. REG.	TELEPHONE	NAME OF SELLING DEALER/NOM DU MARCHAND			

CORRESPONDENCE
CORRESPONDANCE

FRENCH
FRANÇAIS

ENGLISH
ANGLAIS



Congélateurs

Mesures de sécurité

Comment vous débarrasser convenablement de votre congélateur 3

Cordons prolongateurs 3

Fiche d'adaptation 4

Mesures de sécurité 2

Raccordement électrique 4

Fonctionnement

Caractéristiques 5, 6

Directives de dégivrage (modèles à dégivrage non automatique) 7

Entretien et nettoyage 8, 9

Mise en marche du congélateur ... 5

Installation

Préparatifs pour l'installation du congélateur 10

Conseils de dépannage

Avant d'appeler un réparateur 11, 12

Caractéristiques normales de fonctionnement 11

Soutien au consommateur

Garantie 13

Soutien au consommateur 14

Manuel d'utilisation et d'installation

Modèles verticaux –
Dégivrage non
automatique :

- FUM9
- FUM12
- FUM14
- FUM17
- FUM21

Modèles verticaux –
Sans givre :

- FUF14
- FUF17
- FUF20

Modèles coffre –
Dégivrage non
automatique :

- FCM5
- FCM7
- FCM9
- FCM13
- FCM15
- FCM20
- FCM25

Transcrivez les numéros de modèle et de série ici :

Numéro de modèle : _____

Numéro de série : _____

Ils sont inscrits sur une plaque qui se trouve soit sur la paroi gauche supérieure à l'intérieur (modèles verticaux), soit sur la paroi gauche à l'extérieur (modèles coffre).



MESURES DE SÉCURITÉ IMPORTANTES. LISEZ D'ABORD TOUTES LES DIRECTIVES.

Mesures de sécurité

Fonctionnement

Installation

Conseils de dépannage

Soutien au consommateur

⚠ AVERTISSEMENT!

N'utilisez cet électroménager que pour l'usage auquel il est destiné, comme expliqué dans le présent manuel.



MESURES DE SÉCURITÉ

Lorsque vous utilisez un appareil électrique, observez toujours les mesures de sécurité de base, y compris les suivantes.

- Installez le congélateur conformément aux directives d'installation avant de l'utiliser.
 - Ne laissez pas les enfants grimper, s'asseoir, se tenir debout ni se pendre aux clayettes du congélateur. Ils pourraient endommager le congélateur et se blesser gravement.
 - Après la mise en route du congélateur, ne touchez pas les surfaces froides de celui-ci, surtout si vous avez les mains humides ou mouillées. La peau risque d'adhérer à ces surfaces très froides.
 - N'entreposez et n'utilisez pas d'essence ou autres vapeurs et liquides inflammables à proximité de cet appareil ou de tout autre appareil électroménager.
 - Débranchez votre congélateur avant de le nettoyer ou de le réparer, et avant de remplacer l'ampoule.
- REMARQUE :** Nous vous recommandons vivement de confier toute réparation à un technicien qualifié.
- Lorsque vous réglez la commande sur **0** (éteint), le courant alimentant le circuit électrique de l'ampoule n'est pas coupé sur les modèles avec une lampe intérieure.
 - Ne recongelez pas les aliments surgelés qui ont complètement dégelé.
 - La quantité maximum d'aliments que vous pouvez placer d'un seul coup dans votre congélateur est environ 3 livres (1,5 kg) par pied cube de volume intérieur. Au réglage normal, la commande de température de votre congélateur maintiendra une température suffisamment basse pour la congélation de la quantité recommandée d'aliments.
 - Soyez prudent lorsque vous enlevez la porte d'un congélateur. Soyez particulièrement prudent lorsque vous enlevez le couvercle d'un congélateur coffre puisque la plupart de ceux-ci sont à ressort. Communiquez avec un représentant du fabricant pour connaître la meilleure méthode d'enlèvement.

▲ DANGER! RISQUES POUR LES ENFANTS

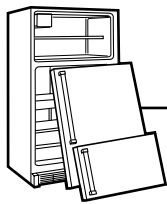

COMMENT VOUS DÉBARRASSER CONVENABLEMENT DE VOTRE CONGÉLATEUR

Les enfants pris au piège ou morts d'asphyxie sont toujours d'actualité. Les réfrigérateurs et congélateurs abandonnés sont toujours aussi dangereux, même si on n'attend que «quelques jours» pour s'en débarrasser. Si vous ne gardez pas votre ancien réfrigérateur ou congélateur, veuillez suivre les directives ci-dessous afin de prévenir les accidents.

Avant de vous débarrasser de votre ancien réfrigérateur ou congélateur :

- Démontez les portes.
- Laissez les clayettes en place afin d'empêcher les enfants de grimper à l'intérieur.

Se débarrasser du CFC

Votre ancien congélateur a un système de refroidissement qui a utilisé les CFC (chlorofluorocarbones). Les CFC sont jugés nocifs pour l'ozone stratosphérique.

Si vous vous débarrassez de votre ancien congélateur, assurez-vous que le frigorigène avec CFC soit enlevé correctement par un technicien qualifié. Si vous libérez intentionnellement ce frigorigène avec CFC vous pouvez être soumis aux contraventions et à l'emprisonnement sous provisions du Clean Air Act fédéral.



CORDONS PROLONGATEURS

Nous vous recommandons fortement de ne pas utiliser de cordons prolongateurs à cause des risques potentiels qu'ils présentent dans certaines conditions.

Toutefois si vous décidez d'utiliser tout de même un cordon prolongateur, il est absolument nécessaire qu'il s'agisse d'un cordon à 3 fils avec mise à la terre pour appareils électroménagers homologué UL (aux États-Unis) ou homologué CSA (au Canada), pourvu d'une fiche et d'une prise mises à la terre de 15 ampères (minimum) et de 120 volts.

MESURES DE SÉCURITÉ IMPORTANTES. LISEZ D'ABORD TOUTES LES DIRECTIVES.

Mesures de sécurité

Fonctionnement

Installation

Conseils de dépannage

Soutien au consommateur

⚠ AVERTISSEMENT!

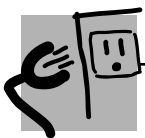

RACCORDEMENT ÉLECTRIQUE

Ne coupez ni retirez en aucun cas la troisième broche (mise à la terre) de la fiche du cordon d'alimentation. Pour votre sécurité, cet appareil doit être correctement mis à la terre.

Le cordon d'alimentation de cet appareil est muni d'une fiche à 3 broches (mise à la terre) qui se branche dans une prise murale ordinaire à 3 alvéoles (mise à la terre) pour réduire au minimum les risques de chocs électriques.

Faites examiner la prise de courant et le circuit par un électricien qualifié pour vous assurer que la prise est correctement mise à la terre.

Si la prise murale est du type standard à 2 alvéoles, il vous incombe de la faire remplacer par une prise à 3 alvéoles correctement mise à la terre.

Le congélateur doit toujours être branché dans sa propre prise de courant, dont la tension nominale est identique à celle indiquée sur la plaque signalétique.

Cette précaution est recommandée pour garantir un rendement optimum et éviter une surcharge des circuits électriques de la résidence, ce qui pourrait créer un risque d'incendie par surchauffe des fils.

Ne débranchez jamais le congélateur en tirant sur le cordon d'alimentation. Saisissez fermement la fiche du cordon et tirez droit pour la retirer de la prise.

Réparez ou remplacez immédiatement tout cordon effiloché ou endommagé. N'utilisez pas un cordon fendillé ou présentant des signes d'usure.

Lorsque vous déplacez votre congélateur du mur, faites attention de ne pas le faire rouler sur le cordon d'alimentation afin de ne pas l'endommager.



FICHE D'ADAPTATION *(Fiches d'adaptation non permises au Canada)*

Nous vous recommandons fortement de ne pas utiliser une fiche d'adaptation à cause des risques potentiels qu'elle présente dans certaines circonstances.

Toutefois, si vous décidez d'utiliser tout de même une fiche d'adaptation, vous pouvez effectuer un **raccordement temporaire**, si les codes locaux le permettent, dans une prise de courant à 2 alvéoles adéquatement mise à la terre en utilisant une fiche d'adaptation homologuée UL, en vente dans la plupart des quincailleries.

La fente la plus longue de la fiche doit être alignée avec la fente la plus longue de la prise murale afin d'assurer la polarité appropriée pour le branchement du cordon d'alimentation.

Lorsque vous débranchez le cordon d'alimentation de la fiche d'adaptation, saisissez toujours la fiche d'une main pendant que vous tirez sur la fiche du cordon d'alimentation de l'autre. Sinon, la borne de mise à la terre de la fiche d'adaptation risque de casser avec le temps.

Si la borne de mise à la terre de la fiche casse, **N'UTILISEZ PAS** l'appareil tant qu'une mise à la terre adéquate n'aura pas été rétablie.

Le fait de fixer la borne de mise à la terre de la fiche d'adaptation à la plaque de la prise de courant n'assure pas automatiquement la mise à la terre de l'appareil. Il faut que la vis soit en métal, non isolée, et que la prise de courant soit mise à la terre par l'entremise du câblage de la résidence. Faites vérifier le circuit par un électricien qualifié pour vous assurer que la prise est adéquatement mise à la terre.



VEUILLEZ LIRE ET SUIVRE ATTENTIVEMENT CES MESURES DE SÉCURITÉ.

CONSERVEZ CES DIRECTIVES



Mise en marche du congélateur

- 1 Nettoyez l'intérieur du congélateur avec une solution de bicarbonate de soude et d'eau (voir la section *Entretien et nettoyage*).
- 2 Branchez le cordon d'alimentation dans une prise de courant.
- 3 Si votre modèle est doté d'un Moniteur de température ou une Alarme de température élevée, réglez son interrupteur sur **0** (éteint).
- 4 Assurez-vous que la commande de température est réglée sur **4**.
- 5 Laissez fonctionner le congélateur pendant au moins quatre heures avant d'y ranger des aliments.
- 6 Si votre modèle est doté d'un Moniteur de température ou une Alarme de température élevée, réglez son interrupteur sur **1** (marche).

Commande de température

Le réglage de la température de congélation s'effectue en plaçant la commande à une position variant entre **1** et **7** (température la plus basse).

Si vous désirez une température plus basse ou plus élevée, réglez la commande d'une position à la fois.

Il faudra attendre quelques heures après chaque réglage de la commande pour que la température du congélateur se stabilise.

Le fait de régler la commande à **0** (éteint) arrête la congélation mais ne coupe pas l'alimentation électrique du congélateur.

Moniteur de température/Interrupteur de l'alarme de température élevée

(sur certains modèles)

Une alarme retentira si la température à l'intérieur du congélateur atteint un niveau dangereux. L'alarme est branché sur le circuit électrique de l'habitation. En cas de panne d'électricité, l'alarme ne fonctionnera pas.

L'interrupteur marche/éteint vous permet de désactiver l'alarme de température. L'interrupteur est réglé à l'usine à **0** (éteint). Lorsque le congélateur a fonctionné assez longtemps pour abaisser la température à l'intérieur de l'appareil, vous pouvez mettre en marche l'alarme du moniteur de température. Il est possible de vérifier le fonctionnement du dispositif d'alarme en plaçant l'interrupteur sur la position \checkmark .

ATTENTION : Si vous ajoutez plus de 3 livres (1,5 kg) d'aliments non réfrigérés par pied cube de capacité du congélateur, vous pouvez provoquer le déclenchement de l'alarme.

Pour mettre en marche l'alarme, réglez l'interrupteur sur **1** (marche).

Pour désactiver l'alarme, réglez l'interrupteur sur **0** (éteint).

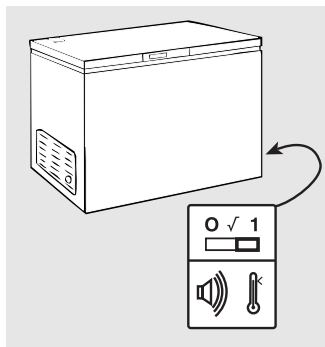

Situé à la partie inférieure droite.

Fonctionnement de votre congélateur.

Voyant marche-arrêt (sur certains modèles)

Le voyant marche-arrêt vous indique que le congélateur est correctement raccordé à l'alimentation électrique.

Le voyant reste allumé même lorsque la commande de température est réglée à **0** (éteint).

Serrure à éjection automatique de la clé (sur certains modèles)

La serrure à ressort assure l'éjection automatique de la clé—celle-ci ne restera pas dans la serrure en position verrouillée ou déverrouillée.

Gardez la clé hors de portée des enfants et loin du congélateur.

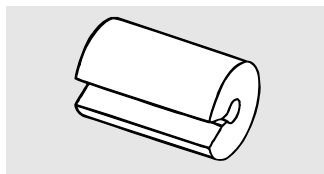

Clayettes de congélateur (sur certains modèles)

Des espaceurs (sur certains modèles) maintiennent les clayettes en place pendant l'expédition. Enlevez et jetez les espaceurs.

Les petits objets présentent un risque de suffocation pour les enfants.

Clayettes réfrigérées (sur certains modèles)

Les clayettes contiennent des serpentins de refroidissement qui assurent une congélation rapide des aliments et permettent une circulation constante d'air frais dans le congélateur.

Dans la plupart des climats, il faut dégivrer l'appareil seulement deux fois par année.

Pour un fonctionnement efficace de votre congélateur, **ne laissez pas s'accumuler plus de 1/2 po (13 mm) de givre sur les clayettes.**

Pour enlever le givre, grattez avec un grattoir ou une spatule en plastique ou en bois.

N'utilisez jamais un pic à glace ou un instrument à vive arête. Ils pourraient endommager ou rayer le congélateur.

N'utilisez pas de dispositifs électriques pour dégivrer votre congélateur.

Dégivrage complet

- 1 Réglez la commande de température sur **0** (éteint) et débranchez le congélateur.
- 2 Retirez tous les aliments de l'appareil et placez-les dans des boîtes en carton ondulé, des sacs isolants, des glacières, etc. Enveloppez-les dans des couvertures ou des journaux pour les isoler, au besoin.
- 3 Laissez la porte ou le couvercle ouvert et placez à l'intérieur de l'appareil des casseroles d'eau chaude pour accélérer le décollement du givre. Enlevez les gros morceaux de givre avant qu'ils fondent.

Sur les modèles sans tuyau d'écoulement, placez des serviettes ou des journaux au bas du congélateur afin d'attraper le givre. Le givre se décollera et tombera. Enlevez les serviettes et (ou) les journaux.

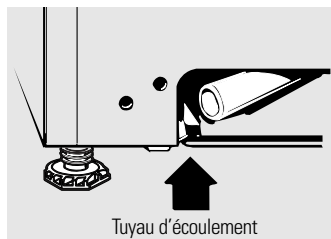

- 4 a. Certains modèles verticaux possèdent un adaptateur de tuyau et un tuyau d'écoulement derrière la grille inférieure qui permettent d'enlever l'eau de dégivrage du congélateur. Retirez la grille inférieure, puis enlevez le capuchon du tuyau d'écoulement et laissez l'eau de dégivrage s'écouler dans un bac.

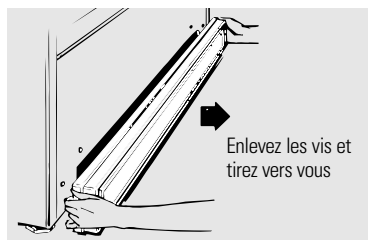

Pour enlever la grille inférieure (sur certains modèles), enlevez les deux vis à l'avant de la grille, puis tirez-la vers vous.

- b. Certains modèles coffre possèdent un écoulement pour l'eau de dégivrage à l'avant et un adaptateur de tuyau qui est emballé dans un sachet qui se trouve au fond du congélateur. Retirez le capuchon d'écoulement sur le devant du congélateur, insérez l'adaptateur de tuyau et branchez le tuyau. Enlevez le bouchon d'écoulement à l'intérieur du congélateur.

REMARQUE : De l'eau peut dégoutter du rebord du couvercle pendant le dégivrage. Ce phénomène est normal. De la glace s'accumule dans l'isolation du couvercle lorsqu'on ouvre celui-ci pour rajouter ou retirer des aliments, et fond pendant le dégivrage.

- 5 Épongez le surplus d'eau dans le fond du congélateur au fur et à mesure pour éviter tout débordement.
- 6 Après le dégivrage, nettoyez l'intérieur du congélateur (voir la section *Entretien et nettoyage*).
- 7 a. Sur les modèles verticaux, assurez-vous de réinstaller le bouchon d'écoulement et de remettre le tuyau d'écoulement à sa place. Réinstallez la grille inférieure.
b. Sur les modèles coffre, réinstallez le bouchon d'écoulement à l'intérieur du congélateur et remettez le capuchon sur l'écoulement de dégivrage. Repliez et séchez le joint qui se trouve du côté des charnières du couvercle.
- 8 Rebranchez le congélateur. Réglez la commande de température à sa position initiale et remettez les aliments au congélateur.

Entretien et nettoyage du congélateur.

Nettoyage de votre congélateur

■ **Extérieur.** Protégez le fini de l'appareil. La carrosserie du congélateur est recouverte d'une peinture de haute qualité, cuite au four. Si vous l'entretenez de la façon appropriée, le fini ne rouillera pas et conservera son aspect neuf pendant des années. Appliquez une couche de cire pour électroménagers lorsque vous recevez votre appareil et, par la suite, au moins deux fois par année. La cire pour électroménagers se révèle également efficace pour enlever les résidus de ruban gommé sur les surfaces du congélateur.

Gardez le fini propre. Essuyez-le avec un linge propre légèrement humecté de cire pour électroménagers ou de détergent liquide doux pour la vaisselle. Essuyez et polissez avec un linge doux et propre. N'essuyez pas le congélateur avec un linge à vaisselle sale ou une serviette humide. N'utilisez pas de tampons à récurer, de produits nettoyants en poudre, de javellisants ou de produits nettoyants contenant du javellisant.

ATTENTION : Faites attention lorsque vous éloignez le congélateur du mur, car vous risquez d'endommager le revêtement de sol, plus particulièrement ceux qui sont coussinés ou dont la surface est gaufrée.

■ **Intérieur.** Nettoyez l'intérieur de votre congélateur au moins une fois par année. Nous vous recommandons de débrancher l'appareil avant le nettoyage. Si cela est trop difficile, tordez bien votre linge ou votre éponge pour enlever l'excès d'eau lorsque vous nettoyez autour des interrupteurs, des lampes et des commandes.

Nettoyez à l'aide d'une solution d'eau chaude et de bicarbonate de soude—environ 1 cuillère à soupe (15 ml) de bicarbonate par pinte (litre) d'eau. Rincez à fond avec de l'eau et essuyez. N'utilisez pas de poudres à récurer ni de produits nettoyants abrasifs.

Laissez une boîte ouverte de bicarbonate de soude dans le congélateur pour absorber les odeurs. Remplacez la boîte tous les trois mois.

Pas de dégivrage (sur les modèles Sans givre)

Vous n'aurez jamais à dégivrer votre nouveau congélateur Sans givre. Il a été pré-réglé à l'usine pour un dégivrage automatique.

Les étiquettes des aliments resteront toujours lisibles et les paquets seront plus faciles à séparer et à retirer.

Pendant le dégivrage, vous pourrez entendre un léger bruit lorsque vous ouvrez la porte pendant le cycle de dégivrage automatique.

Enlèvement de la porte du congélateur (sur les modèles Verticaux)

Soulevez le couvre-charnière en plastique et repliez-le vers l'arrière. Il est très important d'utiliser un tournevis pour desserrer et resserrer les vis à tête plate de la charnière supérieure, afin d'assurer un assemblage adéquat et empêcher la charnière de glisser.

Enlevez la charnière supérieure de la carrosserie, puis soulevez la porte pour la dégager de l'axe de la charnière inférieure.

Après avoir retiré la porte du congélateur, enlevez les deux vis de la charnière inférieure.

Pour remettre la porte en place, suivez les directives ci-dessus dans l'ordre inverse.

Lors d'une panne de courant prolongée

- Gardez la porte ou le couvercle du congélateur fermé. Votre congélateur peut garder les aliments congelés pendant 24 heures lorsque la porte ou le couvercle n'est pas ouvert.
- Si le congélateur ne fonctionne pas pendant plus de 24 heures, ajoutez de la glace sèche. Placez de gros morceaux de glace dans l'appareil. Ajoutez-en davantage au besoin.

MISE EN GARDE : La manipulation de glace sèche peut causer des gelures aux mains— il est recommandé de porter des gants ou autre équipement de protection.

- Si vous ne disposez pas de glace sèche, enlevez les aliments et placez-les temporairement dans une armoire pour produits congelés jusqu'à ce que le courant soit rétabli.

Déménagement

Débranchez le cordon d'alimentation de la prise murale. Retirez tous les aliments, faites dégivrer (sur les modèles à Dégivrage non automatique), puis nettoyez le congélateur.

Fixez toutes les pièces mobiles, comme la grille et les clayettes, en les immobilisant à l'aide de ruban gommé afin d'éviter de les endommager.

Assurez-vous que le congélateur demeure debout pendant le déménagement et dans le camion. L'appareil doit être immobilisé dans le camion. Protégez l'appareil à l'aide d'une couverture.

Lorsque vous partez en vacances

Pour assurer le bon fonctionnement de votre congélateur pendant vos vacances, assurez-vous que l'alimentation secteur de votre résidence n'est pas coupée. Pour assurer la protection des denrées dans votre congélateur, vous pouvez demander à un voisin de vérifier toutes les 48 heures l'alimentation électrique et le fonctionnement de votre congélateur.

Lorsque vous vous absentez pendant une période prolongée, il peut être préférable de ranger temporairement vos aliments congelés dans une armoire de rangement pour produits congelés. Si vous laissez votre congélateur vide, débranchez le cordon d'alimentation de la prise de courant. Pour prévenir la formation d'odeurs, placez une boîte ouverte de bicarbonate de soude dans le congélateur et laissez la porte ou le couvercle de l'appareil ouvert.

Lorsque le congélateur ne fonctionne pas, il peut être laissé dans une pièce non chauffée sans que l'appareil ou son mécanisme ne subissent de dommages.

Préparatifs pour l'installation du congélateur.

Veillez lire toutes les directives attentivement.



Emplacement du congélateur

Votre congélateur doit être installé à un endroit pratique, en vue d'une utilisation quotidienne, dans une pièce bien aérée où l'air est sec.

Assurez-vous que le plancher sur lequel sera installé votre congélateur est suffisamment solide pour le supporter lorsqu'il est plein.

Pour qu'il puisse offrir un rendement optimum, le congélateur doit reposer solidement sur le sol. Vous pouvez installer des cales lorsque le sol est inégal. Si l'endroit choisi pour l'installation du congélateur est humide ou mouillé, installez des morceaux de bois de 2 po x 4 po (51 mm X 102 mm) sous l'appareil, sur toute la longueur, pour assurer un support adéquat.

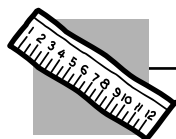

Dégagements

Sur tous les modèles, prévoyez un dégagement de 3 po (76 mm) de chaque côté, à l'arrière et au-dessus de l'appareil afin d'assurer une circulation d'air adéquate.

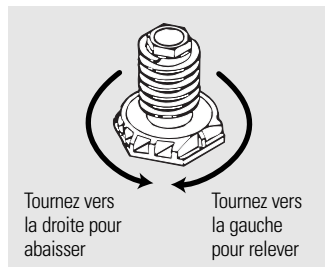

Pieds réglables (sur les modèles Verticaux)

Les pieds situés aux coins à l'avant du congélateur doivent être réglés de manière que l'appareil repose solidement sur le sol et que l'avant soit légèrement relevé afin que la porte se referme facilement lorsqu'elle est ouverte à moitié.

Caractéristiques normales de fonctionnement.

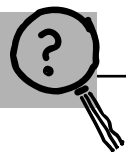

Ces phénomènes sont normaux et n'indiquent pas un besoin de réparation.

- L'extérieur du congélateur devient chaud lorsque le système de réfrigération transfère la chaleur de l'intérieur vers l'extérieur à travers les parois extérieures du congélateur.
- Le son du moteur du compresseur à rendement hautement efficace.
- Sur les modèles Sans givre, le son de l'eau de l'évaporateur qui s'égoutte en fondant dans le plateau de dégivrage pendant le cycle de dégivrage.
- Sur les modèles Sans givre, le son du ventilateur qui circule l'air à l'intérieur de l'appareil afin de maintenir une température uniforme dans tout le congélateur.

Avant d'appeler un réparateur...



Conseils de dépannage—Économisez du temps et de l'argent!
Consultez d'abord les tableaux qui suivent et vous pourrez peut-être éviter de faire appel à un réparateur.

Problème	Causes possibles	Correctifs
Le congélateur ne fonctionne pas ou le voyant march-arrêt n'est pas allumé.	Commande de température réglée à 0 (éteint).	• Réglez la commande à un réglage de température.
	Le congélateur n'est pas branché.	• Enfoncez bien la fiche dans la prise murale.
	Le fusible est grillé/le disjoncteur est déclenché.	• Remplacez le fusible ou réenclenchez le disjoncteur.
Le congélateur se met en marche et s'arrête trop fréquemment	Porte ou couvercle laissé ouvert.	• Vérifiez qu'il n'y a pas un paquet qui empêche la porte ou le couvercle de se fermer.
	Ouverture trop fréquente ou trop prolongée de la porte ou du couvercle.	
	Commande réglée à une température trop basse.	• Consultez <i>Fonctionnement de votre congélateur</i> .
Le congélateur fonctionne trop longtemps	Porte ou couvercle laissé ouvert.	• Vérifiez qu'il n'y a pas un paquet qui empêche la porte ou le couvercle de se fermer.
	Ouverture trop fréquente ou trop prolongée de la porte ou du couvercle.	
	Commande réglée à une température trop basse.	• Consultez <i>Fonctionnement de votre congélateur</i> .
	Circulation d'air inadéquate autour de l'appareil.	• Consultez <i>Préparatifs pour l'installation du congélateur</i> .

Avant d'appeler un réparateur...

Problème	Causes possibles	Correctifs
Fonctionnement bruyant ou vibration de l'appareil	Le plancher peut manquer de solidité, ce qui fait vibrer le congélateur lorsque le compresseur fonctionne.	• Placez des morceaux de 2 po X 4 po (51 mm X 102 mm) sur la longueur, sous le congélateur, afin de mieux le soutenir et peut-être réduire les vibrations.
	L'appareil ne repose pas solidement sur le sol.	• Réglez les pieds de nivellement (sur les modèles verticaux). Consultez <i>Préparatifs pour l'installation du congélateur</i> ou installez des cales pour compenser les inégalités du sol.
Température trop élevée dans le congélateur	Porte ou couvercle laissé ouvert.	• Vérifiez qu'il n'y a pas un paquet qui empêche la porte ou le couvercle de se fermer.
	Ouverture trop fréquente ou trop prolongée de la porte ou du couvercle.	
Les aliments dégèlent	Commande de température réglée à 0 (éteint).	• Réglez la commande à un réglage de température.
	Le congélateur n'est pas branché.	• Enfoncez bien la fiche dans la prise murale.
	Le fusible est grillé/le disjoncteur est déclenché.	• Remplacez le fusible ou réenclenchez le disjoncteur.
	Porte ou couvercle laissé ouvert.	• Vérifiez qu'il n'y a pas un paquet qui empêche la porte ou le couvercle de se fermer.
Ouverture trop fréquente ou trop prolongée de la porte ou du couvercle.		
Température trop basse dans le congélateur	Commande réglée à une température trop basse.	• Consultez <i>Fonctionnement de votre congélateur</i> .
De la condensation se forme sur l'extérieur de l'appareil	Phénomène normal par temps très humide.	• Essayez bien l'extérieur.
La lampe intérieure ne s'allume pas (sur certains modèles)	Pas de courant à la prise.	• Remplacez le fusible ou réenclenchez le disjoncteur.
	Le congélateur n'est pas branché.	• Branchez la fiche comme il faut dans la prise de courant.
	L'ampoule est grillée.	• Remplacez l'ampoule.
La porte ou le couvercle ne se ferme pas complètement de lui-même	Il faut régler les pieds de nivellement.	• Consultez <i>Préparatifs pour l'installation du congélateur</i> .
	Un paquet empêche la porte ou le couvercle de se fermer.	
Remise en marche lente après une période de non-fonctionnement	Dispositif intégré de protection contre les surcharges.	
Accumulation excessive de givre	Porte ou couvercle laissé ouvert.	• Vérifiez qu'il n'y a pas un paquet qui empêche la porte ou le couvercle de se fermer.
	Ouverture trop fréquente ou trop prolongée de la porte ou du couvercle.	
	Phénomène normal par temps très humide.	

Garantie du congélateur.



Toutes les réparations sous garantie seront effectuées par nos centres de réparation ou nos réparateurs autorisés. Appelez le 800-GE-CARES. Au Canada appelez le 1-800-361-3400.

Agrafez le reçu d'achat ici. Pour obtenir le service sous garantie, vous devrez fournir la preuve de l'achat original.

Pour une période de :	GE remplacera :						
Un an À compter de la date d'achat d'origine	Toute pièce du congélateur qui se révèle défectueuse en raison d'un vice de matières ou de fabrication. Pendant cette garantie complète d'un an , GE fournira également, gratuitement , tous les frais de main d'œuvre et du déplacement du réparateur à votre domicile pour remplacer la pièce défectueuse.						
Cinq ans À compter de la date d'achat d'origine	Toute pièce du système scellé de réfrigération (le compresseur, le condenseur, l'évaporateur et la tuyauterie d'interconnexion) qui se révèle défectueuse en raison d'un vice de matières ou de fabrication. Pendant cette garantie limitée complémentaire de quatre ans , GE fournira également, gratuitement , tous les frais de main d'œuvre et du déplacement du réparateur à votre domicile pour remplacer la pièce défectueuse.						
Un ou cinq ans À compter de la date d'achat d'origine (Garantie limitée)	<p>Les aliments qui se sont abîmés suite à un défaut de fabrication de soit : a) toute pièce du congélateur pendant un an à compter de la date d'achat d'origine, soit b) toute pièce du système scellé de réfrigération pendant cinq ans à compter de la date d'achat d'origine. Les sommes remboursées ne dépasseront pas les limites cumulatives indiquées ci-dessous.</p> <table border="1"> <thead> <tr> <th>Capacité du congélateur</th> <th>Limite cumulative</th> </tr> </thead> <tbody> <tr> <td>14,9 pi² et moins</td> <td>100,00 \$ US</td> </tr> <tr> <td>15,0 pi² et plus</td> <td>150,00 \$ US</td> </tr> </tbody> </table> <p>Dans le 30 jours qui suivent une perte alimentaire, vous devez présenter une preuve satisfaisante de cette perte à l'un des nos centres de réparation, à l'un de nos réparateurs Customer Care[®] autorisés ou au marchand qui vous a vendu le congélateur.</p>	Capacité du congélateur	Limite cumulative	14,9 pi ² et moins	100,00 \$ US	15,0 pi ² et plus	150,00 \$ US
Capacité du congélateur	Limite cumulative						
14,9 pi ² et moins	100,00 \$ US						
15,0 pi ² et plus	150,00 \$ US						

Ce que GE ne couvrira pas :

- Toute visite à votre domicile pour vous expliquer le fonctionnement de l'appareil.
- Une installation inadéquate.
- Toute défectuosité du produit lorsqu'il est utilisé de façon abusive, ou à des fins commerciales ou à toute autre fin que celle pour laquelle il a été conçu.
- Le remplacement des fusibles ou le réenclenchement des disjoncteurs.
- Tout dommage au produit attribuable à un accident, un incendie, une inondation ou un cas de force majeure.
- Toute perte alimentaire provoquée par :
 - a) Une interruption de l'alimentation électrique de la maison par la compagnie d'électricité.
 - b) Un fusible grillé, un disjoncteur qui s'est déclenché, ou toute autre coupure d'électricité sur le lieu d'habitation.
 - c) Une panne du congélateur déclenchée par une tension nominale en-dessous de la normale ou une insuffisance des circuits électriques de l'habitation.
- Tout dommage direct ou indirect attribuable à une défectuosité éventuelle de l'appareil.

La présente garantie est offerte à l'acheteur initial ainsi qu'à tout acheteur subséquent d'un produit acheté à des fins domestiques à l'intérieur des États-Unis et du Canada. En Alaska, la garantie ne comprend pas les frais d'expédition du produit à l'atelier ni les frais de déplacement du réparateur à votre domicile.

Dans certains états, il est interdit d'exclure ou de limiter les dommages directs ou indirects. La présente garantie vous confère des droits juridiques spécifiques. Vous pouvez bénéficier d'autres droits qui varient d'un état à l'autre. Pour connaître vos droits juridiques, prenez contact avec le bureau des relations avec les consommateurs de votre région ou votre état, ou avec le procureur général de votre état.

**Garant : General Electric Company, Louisville, KY 40225
Camco Inc., Bureau 310, 1 Factory Lane, Moncton, N.B. E1C 9M3**



Questions?

Si vous avez des questions au sujet de votre électroménager, écrivez au :
Directeur, Relations avec les consommateurs, Camco Inc., 1 Factory Lane, Bureau 310, Moncton,
N.B., E1C 9M3.

Ou composez le! 1-800-361-3400



Réparations à domicile **1-800-361-3400**

Pour faire réparer votre électroménager Camco, il suffit de nous téléphoner.



Contrats d'entretien **1-800-461-3636**

Achetez un contrat d'entretien Camco avant que votre garantie n'expire et bénéficiez d'un rabais substantiel. Ainsi le service après-vente Camco sera toujours là après expiration de la garantie.

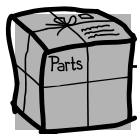

Pièces et accessoires

Ceux qui désirent réparer eux-mêmes leurs électroménagers peuvent recevoir pièces et accessoires directement à la maison (cartes VISA, MasterCard et Discover acceptées).

Les directives stipulées dans le présent manuel peuvent être exécutées par n'importe quel utilisateur. Les autres réparations doivent généralement être effectuées par un technicien qualifié. Soyez prudent, car une réparation inadéquate peut affecter le fonctionnement sécuritaire de l'appareil.

Veuillez consulter les pages jaunes pour connaître le numéro de la succursale Camco la plus près.



Un service satisfaisant

Si vous n'êtes pas satisfait du service après-vente dont vous avez bénéficié :

Premièrement, communiquez avec les gens qui ont réparé votre appareil.

Ensuite, si vous n'êtes toujours pas satisfait, envoyez tous les détails—numéro de téléphone compris—au : Directeur, Relations avec les consommateurs, Camco Inc., 1 Factory Lane, Bureau 310, Moncton, N.B., E1C 9M3.