

Installation Instructions

Kitchen and Bath Main Faucet Filtration System – GXULQ/GNULQ

SAFETY PRECAUTIONS

- Check with your state and local public works department for plumbing and sanitation codes. You must follow these guidelines as you install the Kitchen and Bath Main Faucet Filtration System. Using a qualified installer is recommended.
- Be sure the water supply conforms with the *Performance Data*. If the water supply conditions are unknown, contact your municipal water company.

⚠ WARNING — Do not use with water that is microbiologically unsafe or of unknown quality without adequate disinfection before or after the system.

- It is highly recommended that a water shut-off valve be placed directly upstream of your Kitchen and Bath Main Faucet Filtration System.

PARTS INCLUDED

- Filter Cartridge
- Filter Head/Bracket
- 6 Feet of 3/8" Tubing
- 3/8" x 1/2" Faucet Adapter
- 3/8" Compression Hex Nut
- 3/8" Ferrule
- 3/8" Tube Insert
- Mounting Screws
- 1/2" Compression to 3/8" Adapter
- 7/16" Compression to 3/8" Adapter

Optional accessories are available (Visa, MasterCard or Discover cards accepted) by visiting our Website at ge.com or from Parts and Accessories, call 800.626.2002 (U.S.) or 800.663.6060 (Canada).

TOOLS YOU WILL NEED

Phillips-Head Screwdriver

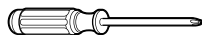

Utility Knife

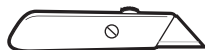

Adjustable Wrench



Drill with 1/8" Drill Bit

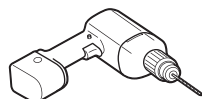

PROPER INSTALLATION

This Kitchen and Bath Main Faucet Filtration System must be properly installed and located in accordance with the Installation Instructions before it is used.

- Check with your local public works department for plumbing codes. You must follow their guides as you install the Kitchen and Bath Main Faucet Filtration System.
- Use the Kitchen and Bath Main Faucet Filtration System on a potable, safe-to-drink, home COLD water supply only. The filter cartridge will not purify water or make unsafe water safe to drink. DO NOT use on HOT water (100°F max).
- Protect the Kitchen and Bath Main Faucet Filtration System and piping from freezing. Water freezing in the system will damage it.
- Your Kitchen and Bath Main Faucet Filtration System will withstand up to 100 psi water pressure. If your house water supply pressure is higher than 100 psi during the day (it may reach higher levels at night), install a pressure reducing valve before the system is installed.
- Do not install on **HOT WATER**. The temperature of the water supply to the Kitchen and Bath Main Faucet Filtration System must be between the minimum of 34°F and the maximum of 100°F. See the *Performance Data* section.
- **Do not** install the Kitchen and Bath Main Faucet Filtration System using copper solder fittings. The heat from the soldering process will damage the unit.

⚠ WARNING — Discard all unused parts and packaging material after installation. Small parts remaining after installation could be a choke hazard.

- **Do not** install filter in an outside location or anywhere it will be exposed to sunlight.



System is Tested and Certified by NSF International against NSF/ANSI Standard 42 for the reduction of Chlorine, Taste and Odor and Particulates Class I and against CSA B483.1.

Installation Instructions

CARTRIDGE SPECIFICATIONS

Performance Data – Filtration System GXULQ Using Filter GXULQR

- This System has been tested according to NSF/ANSI 42 for the reduction of the substances listed below. The concentration of the indicated substances in water entering the system was reduced to a concentration less than or equal to the permissible limit for water leaving the system, as specified in NSF/ANSI 42.
- Actual performance may vary with local water conditions.
- Do not use with water that is microbiologically unsafe or with water of unknown quality without adequate disinfection before or after the system.

| Parameter | USEPA MCL | Influent Challenge Concentration | Influent Average | Effluent | | % Reduction | | Reduction Requirement |
|--|-----------|----------------------------------|------------------|-------------------------|-------------|----------------|----------|-----------------------|
| | | | | Average | Maximum | Average | Minimum | |
| | | | | Chlorine taste and odor | — | 2.0 mg/L ± 10% | 1.9 mg/L | |
| Particulate, Class I particles 0.5 to <1µm** | — | ≥10000 particles/mL | 10333333 #/mL | 20,500 #/mL | 41,000 #/mL | 99.8% | 99.6% | ≥85% |

*Tested using a flow rate of 2 gpm (7.6 l/min); pressure of 60 psig; pH of 7.5 ± 0.5; temp. of 68° ± 5°F (20° ± 3°C)

**Measurement in particles/mL. Particles used were 0.5–1 microns.

Operating Specifications

Capacity: certified for up to 2000 gallons (7,571 l); up to six months

Pressure requirement: 20–100 psi (1.4–6.9 bar)

Temperature: 34°–100°F (1.1°–38°C)

STEP-BY-STEP INSTALLATION INSTRUCTIONS

Installation Overview

NOTE: Be sure to allow a minimum space of 1½"–2" under the system for removing the filter cartridge. If you have copper tubing with 3/8" compression fittings, you'll need to follow Step 3 Option B (Optional Installation).

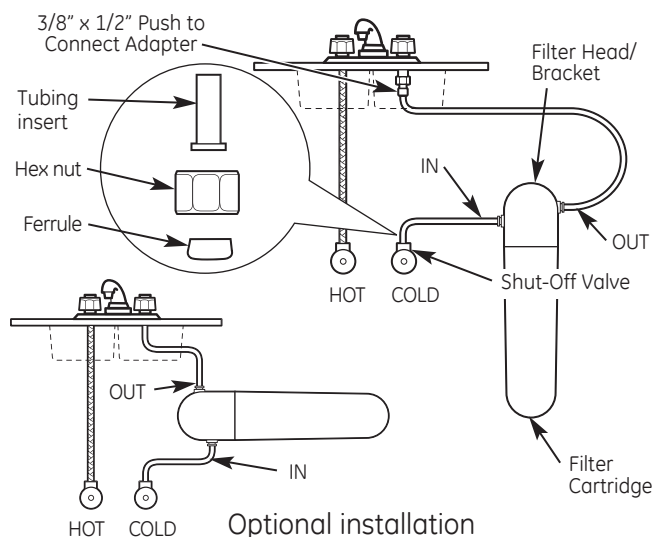

FILTER CARTRIDGE REPLACEMENT (cont.)

TO REPLACE FILTER:

- Push filter into the filter head/bracket. Turn filter 1/4 turn to the right until it stops. The top surface of the filter will be flush with the bottom of the filter head/bracket when fully installed.

NOTE: When correctly installed, the label will face out.
- Turn on the cold water faucet to flush the filter for 5 minutes to remove air.
- Change the batteries in the timer.

NOTE: Remove the water in the line to minimize the water released during filter cartridge replacement. Turn off the cold water supply valve and turn on the faucet for 5 seconds.

INSTALLING THE SYSTEM

1 SELECT A LOCATION

- Select a location for the system that is:
 - Protected from freezing.
 - Not exposed to direct sunlight.
- Select and mark a location under the sink that allows access for a filter cartridge change. See Section 4. The system can be mounted vertically or horizontally. **DO NOT MOUNT THE SYSTEM UPSIDE DOWN.**

FILTER CARTRIDGE REPLACEMENT

Replacement Filter Canister/Estimated Replacement Costs

GXULQR—Replacement filter canister \$29–34

For replacement parts, call toll-free 800.626.2002 (U.S.), 800.663.6060 (Canada–English), 800.361.3869 (Canada–French)

TO REMOVE FILTER:

- Turn filter 1/4 turn to the left. The top surface of the filter will move away from the bottom of the head. Pull the filter down to remove.

2 DISCONNECT COLD WATER SUPPLY

- Remove items from under the sink. Place a bucket and some towels under the sink to collect any water that may run out when disconnecting the water supply lines.
- Turn off the cold water supply valve and remove the existing water supply tubing and fittings.

NOTE: For copper tubing, leave the 3/8" compression fitting on the faucet stem. Go to Step 3, Option B.

Installation Instructions

3 INSTALL FAUCET ADAPTER

Install the 3/8" x 1/2" faucet adapter to the faucet threads.

DO NOT OVERTIGHTEN.

Option A - Typical Installation

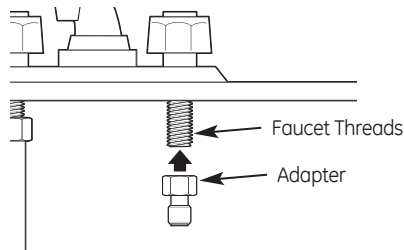

Option B - Optional Installation

If you have copper tubing with a compression adapter, you will NOT use the 1/2" faucet adapter. Use a section of tubing, slide the compression hex nut and 3/8" ferrule (tapered end away from the compression nut) onto the tubing, and put in the tubing insert.

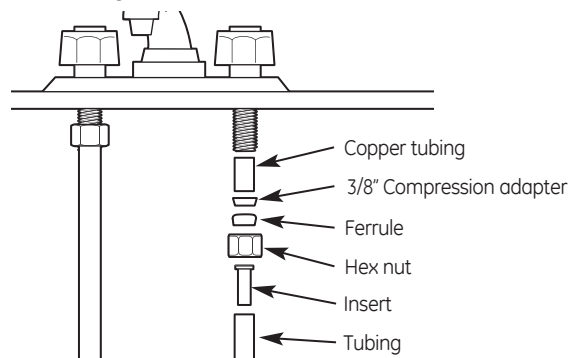

4 INSTALL THE HEAD/BRACKET

A Using the filter head/bracket as a guide, mark hole locations so that there is 1" between the center of each screw. Fasten the filter head/bracket to the wall with the Phillips screws provided with the unit.

NOTE: Pre-drill 1/8" holes for easier installation.

B Make sure to leave at least 2-1/2" from the bottom of the system to allow for easy replacement of the filter cartridge.

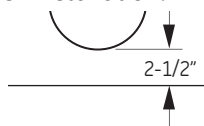

C Install screws only halfway so you can slip the bracket onto the wall during installation.

NOTE: There are three installation configurations. Select the appropriate screws for installation: For Cabinet Side Wall Installations, use 1" screws; For Drywall into Stud Installations, use 1-1/4" screws; For Drywall with No Stud Installations, use lag bolts.

CAUTION: Be sure screw point does not protrude through the wall into adjacent cabinet.

D Tighten screws to secure the bracket.

5 CUTTING THE TUBING

A Determine the length of tubing necessary from the filter head/bracket to the faucet and from the water supply line to the filter head/bracket by holding the tubing in place to ensure it is the correct length.

NOTE: 6 feet of tubing is supplied. Cut the tubing into two sections according to your requirements.

B Cut tubing.

NOTE: Do not kink tubing.

NOTE: Check the end of the tubing to make sure there are no cuts, nicks, flat spots or sharp edges. If any of these are present, cut the end of the tube with a utility knife.

C Measure 3/4" from the end of the tubing provided and mark with a pencil.

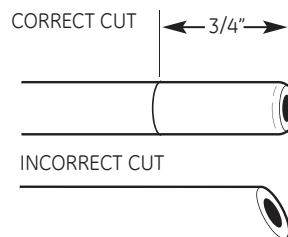

6 INSTALL TUBING

A Push the tubing firmly into the collet on the faucet adapter fitting until the pencil mark is pushed next to the collet. (If the tubing is removed, recut the end, measure, mark and reinsert.)

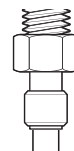

Tubing must be fully inserted to avoid leaks.

To remove tubing: Depress and hold the white collet; pull the tubing out to remove.

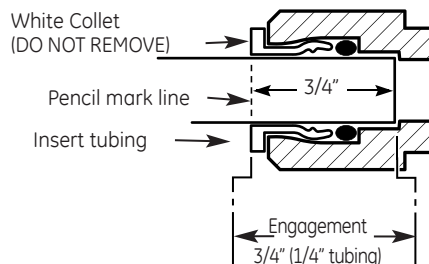

B Pull out slightly on the tubing to ensure a good seal.

C Press the other end of the tubing into the outlet side of the filter.

Installation Instructions

7 INSTALL COMPRESSION FITTINGS

- A** Take the remaining section of tubing, slide the compression hex nut and 3/8" ferrule (tapered end away from the compression nut) onto the tubing, and put in the tube insert.

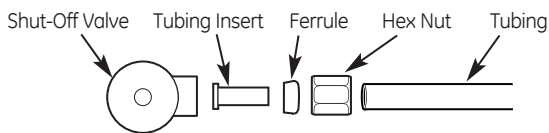

- B** Fasten the assembly onto the cold water supply valve. Do not overtighten.

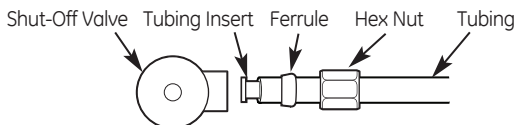

NOTE: Overtightening will cause the tubing to separate from the fitting.

NOTE: For shut-off valves with 1/2" or 7/16" compression fittings, please use appropriate adapters provided in the kit.

- C** Connect the other end to the inlet side as indicated by the arrow on the filter head/bracket.

8 INSTALL THE BATTERIES

- A** Insert coin or screwdriver in the slot between the timer cap and base.

- B** Gently pry open and separate the timer base from the cap. Install or change 2 new AAA 1.5 volt batteries. After having the batteries in place, line up the base and cap and snap them back together.

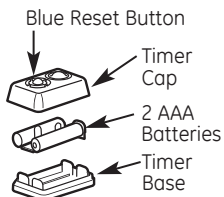

NOTE: Timer appearance may vary.

- C** After new batteries are installed or filter is changed, push and hold the timer blue reset button for approximately 5 seconds. Release the reset button after the light flashes 5 times. The light will flash again in 180 days to remind you that it is time to change the filter.

- D** Attach timer to remote location for easy viewing.

NOTE: Do not mix old and new batteries. Do not mix alkaline, standard (carbon-zinc) or rechargeable (ni-cad, ni-mh, etc.) batteries.

9 FINAL CHECK

- A** Insert the filter into the filter head/bracket. Turn the filter 1/4 turn to the right until it stops. The top surface of the filter will become flush with the bottom of the filter head/bracket when it is fully installed.

- B** Slowly turn on the water supply.

- C** Check the entire system for leaks. If there are leaks, refer back to the *Cut the Tubing* section to reinsert the tubing.

- D** If leaking from fittings, shut off water pressure and tighten or reseal fittings. If leaking from the filter, tighten the filter.

- E** **After installation, let water run for approximately 5 minutes to flush the filter and to remove air.**

NOTE: It is normal for there to be air in the system causing bubbles in the water.

PARTS LIST

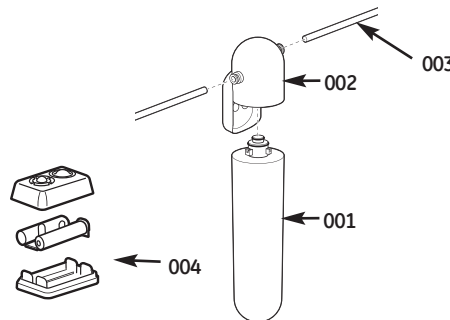

| Ref. No. | Part No. | Part Description | |
|----------|-------------|------------------------------|---|
| 001 | GXULQR | Replacement Filter Cartridge | 1 |
| 002 | WS19X10024 | Filter Head/Bracket | 1 |
| 003 | GXULQ-KIT | Kit | 1 |
| 004 | GXULQ-TIMER | Timer and Batteries | 1 |

To obtain replacement parts, call toll-free 800.626.2002 (U.S.), 800.663.6060 (Canada-English), 800.361.3869 (Canada-French).

GE Consumer & Industrial
Appliances
General Electric Company
Louisville, KY 40225

LIMITED ONE YEAR WARRANTY

- What does this warranty cover?
 - Any defect in materials or workmanship in the manufactured product.
- What does this warranty not cover?
 - Filter cartridge and batteries after 30 days from date of purchase.
 - Service trips to your home to teach you how to use the product.
 - Improper installation, delivery or maintenance.
 - Failure of the product if it is abused, misused, altered, used commercially or used for other than the intended purpose.
 - Use of this product where water is microbiologically unsafe or of unknown quality, without adequate disinfection before or after the system. Systems certified for cyst reduction may be used on disinfected water that may contain filterable cysts.
 - Damage to the product caused by accident, fire, floods or acts of God.
 - **Incidental or consequential damage caused by possible defects with this appliance, its installation or repair.**
- For how long after the original purchase?
 - One (1) year.

- How do I make a warranty claim?
 - Return to the retailer from which it was purchased, along with a copy of the "Proof of Purchase." A new or reconditioned unit will be provided. This warranty excludes the cost of shipping the product to your home.

EXCLUSION OF IMPLIED WARRANTIES—Your sole and exclusive remedy is product exchange as provided in this Limited Warranty. Any implied warranties, including the implied warranties of merchantability or fitness for a particular purpose, are limited to one year or the shortest period allowed by law.

This warranty is extended to the original purchaser and any succeeding owner for products purchased for home or office use within the USA. In Alaska, the warranty excludes the cost of shipping or service to your home or office.

Some states do not allow the exclusion or limitation of incidental or consequential damages. This warranty gives you specific legal rights, and you may also have other rights, which vary from state to state. To know what your legal rights are, consult your local or state consumer affairs office or your state's Attorney General.

Notes

Instructions d'Installation

Système de filtration pour un robinet principal de cuisine et salle de bains – GXULQ/GNULQ

MESURES DE SÉCURITÉ

- Consultez le service local des travaux publics au sujet des codes de plomberie et de raccordement aux égouts. L'installation du Système de filtration pour un robinet principal de cuisine et salle de bains doit être conforme aux prescriptions du code de plomberie local. On recommande qu'un installateur qualifié soit chargé de l'installation.
- Vérifiez que l'eau à traiter est conforme aux *Caractéristiques complètes*. Si les caractéristiques de l'eau à traiter ne sont pas connues, contactez le service municipal de distribution d'eau.

⚠ AVERTISSEMENT : Ne pas utiliser ce produit avec de l'eau microbiologiquement polluée ou de qualité inconnue sans avoir installé un dispositif de désinfection approprié avant ou après the system.

- On recommande fortement l'installation d'un robinet d'arrêt directement en amont du su Système de filtration pour un robinet principal de cuisine et salle de bains.

PIÈCES FOURNIS

- Cartouche de filtration
- Tête/Support du filtre
- 6 pieds de tuyau 3/8"
- Adaptateur de robinet 3/8" x 1/2"
- Écrou hexagonal 3/8" à compression
- Virole 3/8"
- Insert de tuyau 3/8"
- Vis de montage
- Adaptateur à compression 1/2" vers 3/8"
- Adaptateur à compression 7/16" vers 3/8"

Les accessoires en option sont disponibles (cartes Visa, Mastercard ou Discover acceptées) en visitant notre site Web à ge.com ou en vous adressant à notre service des Pièces et Accessoires au 800.626.2002 (U.S.) ou 800.361.3869 (Canada).

OUTILLAGE NÉCESSAIRE

Tournevis à tête Phillips



Cutter



Clé réglable



Perceuse à main ou électrique et mèche de 1/8 po

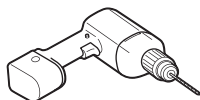

INSTRUCTIONS D'INSTALLATION

Avant toute utilisation, on doit installer le Système de filtration pour un robinet principal de cuisine et salle de bains à un emplacement adéquat conformément aux instructions d'installation.

- **Consultez le service local des travaux publics au sujet des codes de plomberie.** L'installation du Système de filtration doit être conforme aux prescriptions du code de plomberie local.
- **Utilisez le Système de filtration uniquement sur une canalisation d'eau potable FROIDE.** Les cartouches de filtration ne purifient pas l'eau et ne peuvent rendre potable une eau qui ne l'est pas. **NE PAS** utilisez ce produit sur une canalisation d'eau CHAUDE (100° F maximum).
- **Protégez le Système de filtration et la tuyauterie contre le gel.** La congélation d'eau dans the system lui fera subir des dommages.
- **Le Système de filtration peut résister à une pression maximale de 100 lb/po².** Si la pression de distribution locale est supérieure à 100 lb/po² durant la journée (elle peut atteindre un niveau plus élevé la nuit), installez un robinet de réduction de pression en amont du system de filtration d'eau.
- Ne pas installez le logement sur une canalisation **D'EAU CHAUDE.** La température de l'eau au Système de filtration doit être située entre 34° F (minimum) et 100° F (maximum). Voir les *Caractéristiques complètes*.
- Lors de l'installation du Système de filtration, **ne pas** utilisez des raccords de cuivre à souder. La chaleur émise lors de l'opération de soudage fera subir des dommages au système.

⚠ AVERTISSEMENT : Éliminez en sécurité les petites pièces qui peuvent rester inutilisées après l'installation; elles peuvent susciter un danger d'étouffement pour les jeunes enfants.

- **Ne pas** installez le filtre à l'extérieur ou à un endroit exposé au rayonnement solaire.



Le système est testé et certifié par NSF International par rapport à la norme 42 NSF/ANSI pour la réduction du chlore, goût et odeur, et des particules de classe I et par rapport à CSA B483.1

Instructions d'Installation

SPÉCIFICATIONS DE CARTOUCHE

Caractéristiques complètes – Système de filtration GXULQ utilisant un filtre GXULQR

- Ce système a été testé selon NSF/ANSI 42 pour la réduction des substances répertoriées ci-dessous. La concentration des substances indiquées dans l'arrivée d'eau du système a été réduite à une concentration inférieure ou égale à la limite admissible pour l'eau sortant du système, comme spécifié par NSF/ANSI 42.
- Les performances réelles peuvent varier en fonction des conditions locales de l'eau.
- Ne pas utiliser avec de l'eau microbiologiquement dangereuse ou avec une eau de qualité inconnue, sans une désinfection appropriée avant ou après le système.

| Paramètre | USEPA MCL | Qualité influent concentration | Influent moyen | Effluent | | % Réduction | | Réduction moyenne |
|--|-----------|--------------------------------|----------------|-------------------------|-------------|----------------|----------|-------------------|
| | | | | Moyenne | Maximum | Moyenne | Minimum | |
| | | | | Goût et odeur de chlore | — | 2,0 mg/L ± 10% | 1,9 mg/L | |
| Particules dangereuses de classe I particules 0,5 à <1µm** | — | ≥10000 particules /mL | 10333333 #/mL | 20,500 #/mL | 41,000 #/mL | 99,8% | 99,6% | ≥85% |

*Testé utilisant un débit de 2 gpm (7.6 l/min); une pression de 60 psig; un pH de 7.5 ± 0.5; et une temp. de 20° C ± 3° C (68° F ± 5° F)

**Mesures en particules/ml. Les particules utilisés étaient de 0,5–1 micron.

Spécifications de fonctionnement
 Capacité : certifiée jusqu'à 2000 gallons (7,571 l); jusqu'à six mois
 Pression requise : 20–100 psi (1.4–6.9 bar)
 Température : 1.1–38° C (34–100° F)

ÉTAPES DE L'INSTALLATION

Illustration de l'installation

NOTE: Assurez-vous de laisser un espace minimum de 3,8–5 cm (1½"–2") sous le système, pour le démontage de la cartouche de filtration.

Si vous utilisez des tuyaux en cuivre avec des raccords à compression de 3/8", vous devez suivre l'étape 3, option B (installation optionnelle).

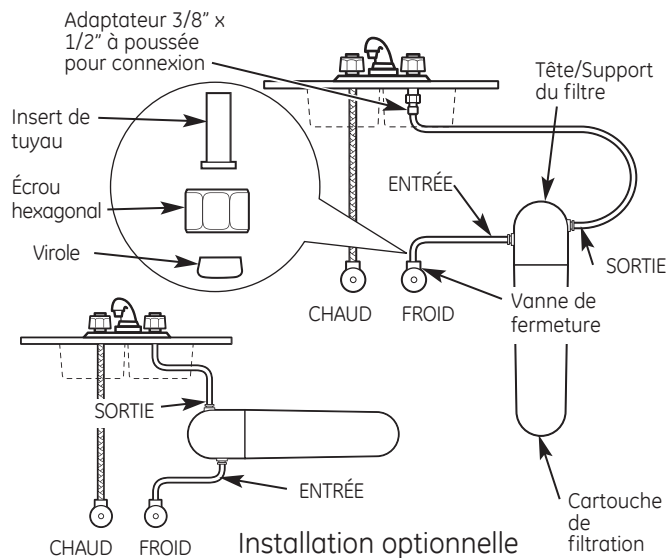

REPLACEMENT DE LA CARTOUCHE DE FILTRATION

Remplacement du boîtier du filtre/Coûts de remplacement estimés

GXULQR—Remplacement du boîtier de filtre \$29–34

Pour les pièces détachées, appelez gratuitement le 800.626.2002 (U.S.A.), le 800.663.6060 (Canada anglais) ou le 800.361.3869 (Canada français).

POUR DÉMONTER LE FILTRE :

- Tournez le filtre de 1/4 de tour vers la gauche. La surface supérieure du filtre s'écarte du fond de la tête. Abaissez le filtre pour le sortir.

POUR REMPLACER LE FILTRE :

- Poussez le filtre dans la tête/support du filtre. Tournez le filtre de 1/4 de tour vers la droite, jusqu'à ce qu'il s'arrête. La surface supérieure du filtre sera alignée sur le fond de la tête/support du filtre, après l'installation complète.

NOTE : Après une installation correcte, l'étiquette doit être face à vous.

- Ouvrez le robinet d'eau froide pour nettoyer le filtre pendant 5 minutes et éliminer l'air.
- Changez les piles dans le minuteur.

NOTE : Vidangez l'eau présente dans le circuit pour minimiser les fuites pendant le remplacement de la cartouche de filtration. Fermez l'alimentation en eau froide et ouvrez le robinet pendant 5 secondes.

INSTALLATION DU SYSTÈME

1 EMPLACEMENT D'INSTALLATION

- Sélectionnez un emplacement pour le système qui soit :
 - Protégé du gel.
 - Non exposé à la lumière solaire directe.
- Sélectionnez et marquez un emplacement sous l'évier, qui permette d'accéder à la cartouche de filtration pour son remplacement. Voir la section 4.

Le système peut être installé verticalement ou horizontalement.

NE MONTEZ PAS LE SYSTÈME À L'ENVERS, TÊTE EN BAS.

Instructions d'Installation

2 COUPEZ L'ALIMENTATION EN EAU

- A** Dégagez l'espace sous le évier. Placez un seau et quelques serviettes sous le évier pour récupérer l'eau qui pourrait fuir, lors du débranchement des tuyaux d'alimentation en eau.
- B** Fermez l'alimentation en eau froide et démontez les tuyaux et les raccords d'alimentation en eau existants.

NOTE : Pour les tuyaux en cuivre, laissez le raccord 3/8" à compression sur le système du robinet. Allez à l'étape 3, option B.

3 INSTALLATION DE L'ADAPTATEUR DE ROBINET

Installez l'adaptateur 3/8" x 1/2" sur le filetage du robinet.

NE SERREZ PAS TROP FORT.

Option A – Installation normale

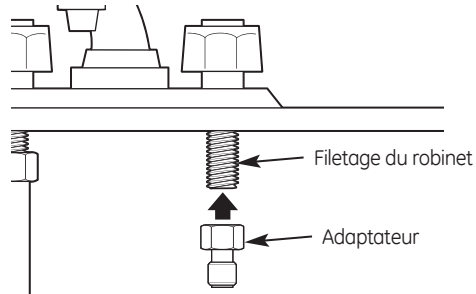

Option B – Installation optionnelle

Si vous utilisez des tuyaux en cuivre avec un adaptateur à compression, vous NE devez PAS utiliser l'adaptateur de robinet 1/2".

Utilisez une section de tuyau, faites glisser l'écrou hexagonal à compression et la virole 3/8" (extrémité fermée à l'opposé de l'écrou à compression) sur le tuyau, puis introduisez l'insert du tuyau.

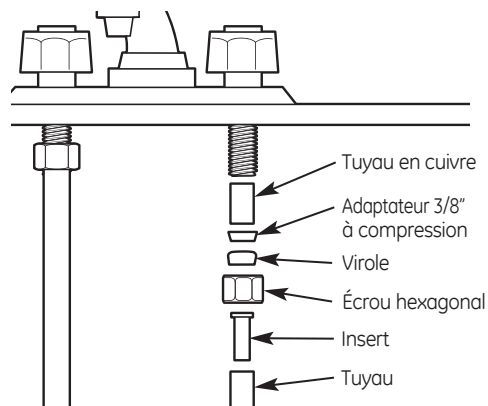

4 INSTALLATION DE LA TÊTE/SUPPORT

- A** En utilisant la tête/support du filtre comme guide, marquez les emplacements des trous pour qu'il existe un espace de 2,5 cm (1") entre le centre de chaque vis. Fixez la tête/support du filtre au mur à l'aide des vis cruciformes fournies avec l'appareil.
- NOTE :** Faites des prétrous de 1/8" pour faciliter l'installation.

- B** Assurez-vous de laisser au moins un espace de 10 cm (2-1/2") sous le système, pour faciliter le remplacement de la cartouche de filtration.

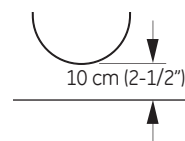

- C** Insérez les vis à mi-chemin, pour pouvoir déplacer le support sur le mur pendant l'installation.

NOTE : Trois configurations sont possibles pour l'installation. Sélectionnez les vis qui conviennent à votre configuration : pour une installation sur la paroi latérale d'une armoire, utilisez des vis de 1"; pour une installation sur cloison sèche avec montants, utilisez des vis de 1-1/4"; sur cloison sèche sans montants, utilisez des tire-fonds.

▲ MISE EN GARDE : Assurez-vous que la pointe de la vis ne saille pas au travers du mur dans le meuble adjacent.

- D** Serrez les vis pour fixer le support.

5 DÉCOUPE DU TUYAU

- A** Déterminez la longueur du tuyau nécessaire entre la tête/support du filtre et le robinet et entre l'arrivée de l'alimentation en eau et la tête/support du filtre, en essayant sur place le tuyau pour s'assurer que la longueur est correcte.

NOTE : 6 pieds de tuyau sont fournis. Découpez le tuyau en deux sections en fonction de vos exigences.

- B** Découpez le tuyau.

NOTE : Ne tordez pas le tuyau.

NOTE : Vérifiez l'extrémité du tuyau pour vous assurer qu'il n'existe pas d'entaille, de coupure, de méplat ou de bord déchiqueté. Dans le cas contraire, découpez l'extrémité du tuyau avec un cutter.

- C** Mesurez 1,9 cm (3/4") à partir de l'extrémité du tuyau fourni et marquez une ligne au crayon.

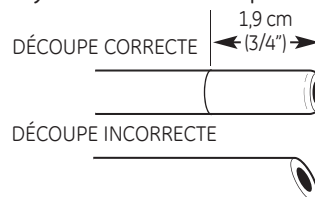

Instructions d'Installation

6 INSTALLATION DU TUYAU

- A** Poussez fermement le tuyau dans le col du raccord de l'adaptateur de robinet jusqu'à ce que la marque au crayon touche le col. (Si le tuyau est retiré, redécoupez, mesurez, marquez et réinsérez l'extrémité.)

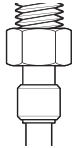

Le tuyau doit être complètement inséré pour éviter les fuites.

Pour enlever le tuyau : abaissez et tenez le col blanc, puis tirez le tuyau vers l'extérieur.

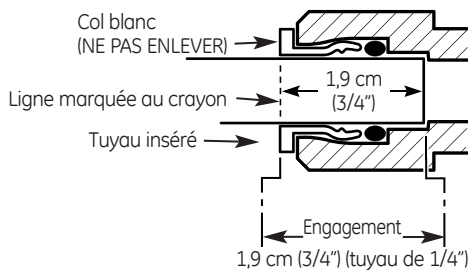

- B** Ressortez légèrement le tuyau pour garantir une bonne étanchéité.
- C** Enfoncez l'autre extrémité du tuyau dans le côté sortie du filtre.

7 INSTALLATION DES RACCORDS À COMPRESSION

- A** Utilisez la section restante de tuyau, faites glisser l'écrou hexagonal à compression et la virole 3/8" (extrémité fermée à l'opposé de l'écrou à compression) sur le tuyau, puis introduisez l'insert du tuyau.

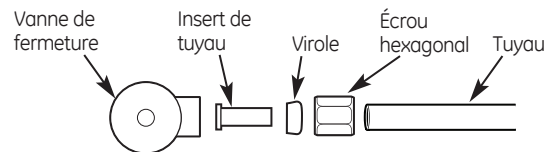

- B** Fixez l'ensemble sur la vanne d'alimentation en eau froide. Ne serrez pas trop fort.

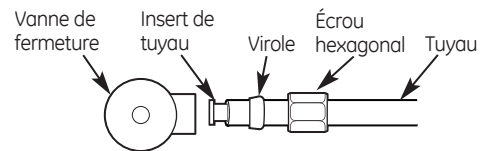

NOTE : Un serrage trop important provoquerait la séparation entre le raccord et le tuyau.

NOTE : Pour les vannes de fermeture avec raccords à compression de 1/2" ou 7/16", veuillez utiliser les adaptateurs appropriés inclus dans la trousse.

- C** Branchez l'autre extrémité au côté entrée, comme indiqué par la flèche sur la tête/support du filtre.

8 INSTALLATION DES PILES

- A** Insérez une pièce ou un tournevis dans la fente entre le capot du minuteur et la base.

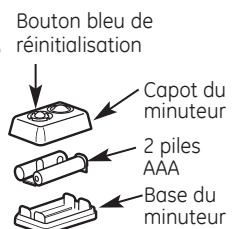

- B** Ouvrez doucement et séparez la base du minuteur du capot. Installez ou remplacez les 2 piles AAA 1,5 volts. Une fois les piles en place, alignez la base et le capot, puis enclenchez-les l'un dans l'autre.

NOTE : L'apparence du minuteur peut varier.

- C** Après l'installation de nouvelles piles ou un changement de filtre, poussez et tenez enfoncé le bouton bleu de réinitialisation du minuteur pendant environ 5 secondes. Relâchez le bouton après 5 clignotements du voyant. Le voyant clignotera de nouveau dans 180 jours, pour vous rappeler qu'il est temps de changer le filtre.

- D** Fixez le minuteur sur un emplacement distant pour une meilleure visibilité.

NOTE : Ne mélangez pas des piles usées avec des neuves, ni des piles alcalines avec des piles standard (carbène-zinc) ou rechargeables (ni-cad, ni-mh, etc.).

Instructions d'Installation

9 DERNIÈRE VÉRIFICATION

- A** Insérez le filtre dans la tête/support du filtre. Tournez le filtre de 1/4 de tour vers la droite, jusqu'à ce qu'il s'arrête. La surface supérieure du filtre sera alignée sur le fond de la tête/support du filtre, après l'installation complète.
- B** Rétablissez doucement l'alimentation en eau.
- C** Vérifiez la totalité du système à la recherche de fuite. Si c'est le cas, consultez la section *Découpe du tuyau* pour réinsérer le tuyau.
- D** Si les raccords fuient, coupez l'eau et resserrez les raccords, ou étanchéifiez-les. Si le filtre fuit, resserrez le filtre.
- E** **Après l'installation, ouvrez le robinet d'eau froide pour nettoyer le filtre pendant 5 minutes et éliminer l'air.**
NOTE : La présence d'air dans le circuit provoquant des bulles d'air est normal.

LISTE DES PIÈCES

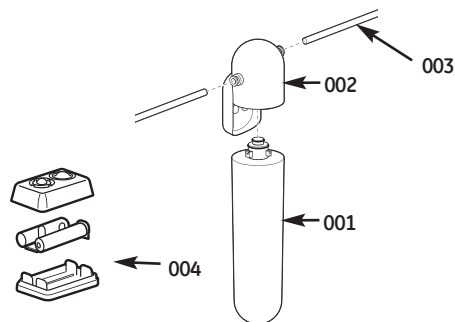

| N° de repérage | Pièce n° | Description | |
|----------------|-------------|---|---|
| 001 | GXULQR | Cartouche de filtration de remplacement | 1 |
| 002 | WS19X10024 | Tête/Support du filtre | 1 |
| 003 | GXULQ-KIT | Kit | 1 |
| 004 | GXULQ-TIMER | Minuterie et batteries | 1 |

Pour obtenir des pièces de rechange, composez sans frais le 800.626.2002 (États-Unis), le 800.663.6060 (Canada, langue anglaise), le 800.361.3869 (Canada, langue française).

GE Consumer & Industrial
 Appliances
 General Electric Company
 Louisville, KY 40225

GARANTIE LIMITÉE D'UN AN

- *Que couvre la garantie?*
 - Tout défaut de matériel ou de main d'oeuvre du produit.
- *Q'est-ce qui n'est pas couvert par la garantie?*
 - La cartouche de filtre et les piles après trente jours à partir de la date d'achat.
 - Les déplacements à votre domicile pour vous enseigner comment utiliser le produit.
 - Une installation, remise ou entretien incorrecte.
 - Une panne du produit causée par un abus d'utilisation, une mauvaise utilisation, toute modification, exploitation commerciale ou une utilisation du produit dans un but non prévu.
 - Utilisation de ce produit lorsque l'eau est microbiologiquement impure ou de qualité inconnue sans qu'une désinfection adéquate n'ait eu lieu avant l'entrée et sortie dans le circuit. Les systèmes homologués pour une réduction des microbes peuvent être utilisés après désinfection de l'eau pouvant contenir des microbes filtrables.
 - Tout dommage causé au produit par accident, incendie, inondation ou acte de Dieu.
 - **Tout dommage fortuit ou indirect causé par des défauts éventuels de cet appareil, son installation ou les réparations effectuées.**
- *Quelle est la durée de la garantie après l'achat?*
 - Un an.

- *Comment dois-je faire ma réclamation?*
 - Ramenez le produit au magasin où vous l'avez acheté avec une exemplaire de la "Preuve d'achat". Une unité neuve ou remise à neuf sera fournie. Cette garantie exclut les coûts d'expédition ou les déplacements de service à votre domicile.

EXCLUSION DE GARANTIES IMPLICITES—Votre seul et unique recours est l'échange du produit selon les dispositions de cette Garantie limitée. Toutes les garanties implicites, incluant les garanties de commercialité et d'adéquation à un usage spécifique, sont limitées à une année ou à la période la plus courte autorisée par la législation.

Cette garantie couvre l'acheteur original et tout propriétaire subséquent des produits achetés à des fins résidentielles ou de bureau à l'intérieur des États-Unis. En Alaska, cette garantie exclut le coût d'expédition ou les appels de service à votre maison ou bureau.

Certains États ne permettent pas l'exclusion ou la restriction des dommages accessoires ou consécutifs. Cette garantie vous donne des droits juridiques particuliers, mais vous pouvez également avoir d'autres droits qui varient d'État à État. Pour connaître vos droits juridiques, consultez le bureau de protection du consommateur de votre localité, de votre État ou le procureur général de votre État.

Contactez nous sur ge.com, ou appelez le numéro sans frais 800.952.5039 aux États-Unis. Au Canada, contactez nous sur www.electromenagersge.ca, ou appelez le numéro sans frais 866.777.7627.

Notes

Instrucciones de Instalación

Sistema de filtración para grifo principal de cocina y baño – GXULQ/GNULQ

PRECAUCIONES DE SEGURIDAD

- Consulte con su departamento de obras públicas local y estatal para los códigos de plomería y sanidad. Usted debe seguir estas reglas a medida que instale el Sistema de filtración para grifo principal de cocina y baño. El uso de un instalador calificado es recomendado.
- Asegúrese que el abastecimiento de agua cumple con las *Datos del desarrollo*. Si las condiciones del abastecimiento de agua son desconocidas, póngase en contacto con su compañía de agua municipal.

⚠ ADVERTENCIA: No use con agua que sea bacteriológicamente insegura o de calidad desconocida sin una desinfección adecuada antes o después del system.

- Es altamente recomendado que la válvula de cierre sea colocada directamente hacia arriba de su Sistema de filtración para grifo principal de cocina y baño.

PARTES INCLUIDOS

- Cartucho del filtro
- Soporte/Cabeza del filtro
- 6 Pies de tubería de 3/8"
- Adaptador para grifo de 3/8" x 1/2"
- Tuerca hexagonal de compresión de 3/8"
- Abrazadera de refuerzo de 3/8"
- Tubo insertable de 3/8"
- Tornillos montables
- Adaptador de compresión de 1/2" a 3/8"
- Adaptador de compresión de 7/16" a 3/8"

Los accesorios opcionales están disponibles (usando Visa, MasterCard o Discover) visitando nuestro Website a ge.com o en el Departamento de Partes y Accesorios en el 800.626.2002.

HERRAMIENTAS NECESARIAS

Destornillador Phillips



Cuchillo utilitario



Llave ajustable



Broca de perforadora de 1/8" y perforadora eléctrica o de mano

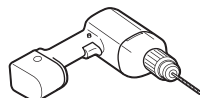

INSTALACIÓN CORRECTA

Este alojamiento de filtración de agua extrafuerte debe ser instalado y ubicado correctamente de acuerdo con las Instrucciones de instalación antes de ser usado.

- Consulte con su departamento de obras públicas local para los códigos de plomería. Usted debe seguir sus guías a medida que instale el Sistema de filtración para grifo principal de cocina y baño.
- Use el Sistema de filtración solamente en un abastecimiento de agua potable FRÍA de hogar, que sea buena para beber. El cartucho del filtro no purificará el agua o hará que el agua que no sea buena sea potable. **NO USE** en agua CALIENTE (100°F máx.).
- Proteja el Sistema de filtración y las cañerías de la congelación. El agua que se congele en el system lo dañará.
- Su Sistema de filtración soportará hasta 100 psi de presión de agua. Si la presión de agua de su casa es más de 100 psi durante el día (podría alcanzar niveles más altos durante la noche), instale una válvula para reducir la presión antes de que el system sea instalado.
- No instale en **AGUA CALIENTE**. La temperatura de la línea de agua hacia el Sistema de filtración debe estar entre el mínimo de 34°F, y el máximo de 100°F. Vea las *Datos del desarrollo*.
- **No** instale el Sistema de filtración usando uniones de cobre soldadas. El calor del proceso de las soldaduras dañará la unidad.

⚠ ADVERTENCIA: Bote todas las partes y los materiales de empaque sin usar después de la instalación. Las partes pequeñas que sobren después de la instalación podrían ser un peligro para atragantarse.

- **No** instale el filtro en una ubicación exterior o en un lugar donde esté expuesto a la luz del sol.



Sistema probado y certificado por NSF International conforme a la Norma 42 NSF/ANSI para la reducción de sabor y olor a cloro y partículas Clase I y a CSA B483.1.

Instrucciones de instalación

ESPECIFICACIONES DEL CARTUCHO

Datos del desarrollo – Sistema de Filtración GXULQ con Uso de Filtro GXULQR

- Este sistema se ha sometido a las pruebas NSF/ANSI 42 a fin de reducir las sustancias presentadas a continuación. Se redujo la concentración de las sustancias indicadas en el agua que ingresan en el sistema a una concentración menor o igual al límite permitido para el agua que sale del sistema, como se especifica en NSF/ANSI 42.
- El funcionamiento puede variar de acuerdo con las condiciones de suministro de agua locales.
- No usar con agua que sea microbiológicamente insegura o de calidad desconocida sin una desinfección adecuada del sistema antes y después del uso.

| Parámetros | USEPA MCL | Calidad del influyente concentración | Promedio influyente | Estándar No. 42: Efectos estéticos | | | | |
|---|--------------|---|------------------------|------------------------------------|-------------|----------------|--------|-----------------------|
| | | | | Effluent | | % de reducción | | Reducción promedio |
| | | | | Promedio | Máximo | Promedio | Mínimo | |
| Gusto y olor a cloro | — | 2.0 mg/L ± 10% | 1.9 mg/L | <0.05 mg/L | 0.05 mg/L | >97.4% | 97.4% | ≥50% |
| Partícula, Clase I partículas 0.5 a <1µm** | — | ≥10000 partículas/mL | 10333333 #/mL | 20,500 #/mL | 41,000 #/mL | 99.8% | 99.6% | ≥85% |

*Probado utilizando una tasa de flujo de 2 gpm (7.6 l/min); presión de 60 psig; pH de 7.5 ± 0.5; temp. de 20° ± 3°C (68° ± 5°F)

**Medición en partículas/ml. Las partículas usadas eran de 0,5-1 micrón.

Especificaciones de Operación

Capacidad: Certificado para hasta 2000 galones (7.571 l); hasta seis meses

Requisitos de presión: 20-100 psi (1.4-6.9 bar)

Temperatura: 1.1°-38°C (34°-100°F)

INSTRUCCIONES DE INSTALACIÓN PASO A PASO

Sumario de la instalación

NOTA: Asegúrese de permitir un espacio mínimo de entre 1½"-2" bajo el sistema para reemplazo del cartucho del filtro.

Si usa tubería de cobre con uniones de compresión de 3/8", deberá seguir el Paso 3 Opción B (Instalación Opcional).

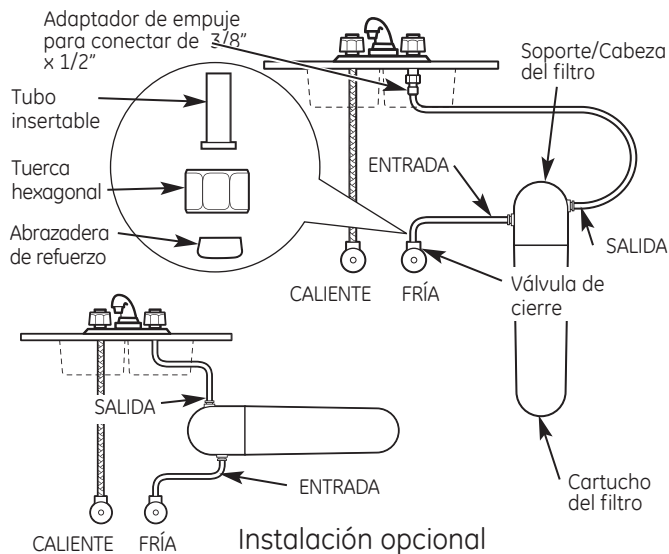

REEMPLAZO DEL CARTUCHO DEL FILTRO

Reemplazo del Recipiente del Filtro/Costos Estimados de Reemplazo

GXULQR—Reemplazo del recipiente del filtro \$29-34

Para el reemplazo de piezas, llame sin costo al 800.626.2002 (EE.UU.).

PARA RETIRAR EL FILTRO:

- Gire el filtro 1/4 hacia la izquierda. La parte superior del filtro se retirará de la parte inferior de la cabeza. Empuje el filtro hacia abajo para retirarlo.

PARA REEMPLAZAR EL FILTRO:

- Introduzca el filtro en el soporte/cabeza del filtro. Gire el filtro 1/4 hacia la derecha hasta que se detenga. La superficie superior del filtro se nivelará con la parte inferior del soporte/cabeza del filtro cuando esté totalmente instalado.

NOTA: Una vez instalado correctamente, la etiqueta deberá mirar hacia fuera.

- Gire sobre el grifo de agua fría para nivelar el filtro durante 5 minutos y eliminar el aire.
- Cambie las pilas del temporizador.

NOTA: Cierre el agua de la línea para minimizar la cantidad de agua liberada durante el reemplazo del cartucho del filtro. Cierre la válvula de suministro de agua fría y abra el grifo por 5 segundos.

INSTALACIÓN DEL SISTEMA

1 ELIJA UNA UBICACIÓN

- Elija para el sistema una ubicación donde esté:
 - Protegido de heladas.
 - No expuesto en forma directa a la luz solar.
- Seleccione y marque una ubicación debajo del lavabo. Lea la Sección 4.

El sistema debe estar montado en forma vertical y horizontal.

NO MONTE EL SISTEMA DE FORMA INVERTIDA.

Instrucciones de instalación

2 DESCONEXIÓN DEL SUMINISTRO DE AGUA FRÍA

- A** Retire los ítems que estén debajo del lavabo. Coloque un cubo y algunas toallas debajo del lavabo para contener el agua que pueda salir al desconectar las líneas de suministro de agua.
- B** Cierre la válvula de suministro de agua fría y quite la tubería y uniones de agua existentes.

NOTA: Si las tuberías son de cobre, deje la unión de compresión de 3/8" en el vástago del grifo. Vaya al Paso 3, Opción B.

3 INSTALACIÓN DEL ADAPTADOR PARA GRIFO

Instale el adaptador para grifo de 3/8" x 1/2" en las roscas del grifo.

NO AJUSTE EN EXCESO.

Opción A - Instalación Típica

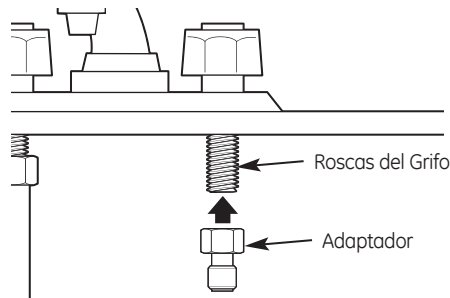

Opción B - Instalación Opcional

Si posee una tubería de cobre con un adaptador de compresión, NO se deberá usar un adaptador para grifo de 1/2".

Use una sección de la tubería, deslice la tuerca hexagonal de compresión y la abrazadera de refuerzo de 3/8" (con el extremo cónico hacia fuera desde la tuerca de compresión) sobre la tubería, y coloque el tubo insertable.

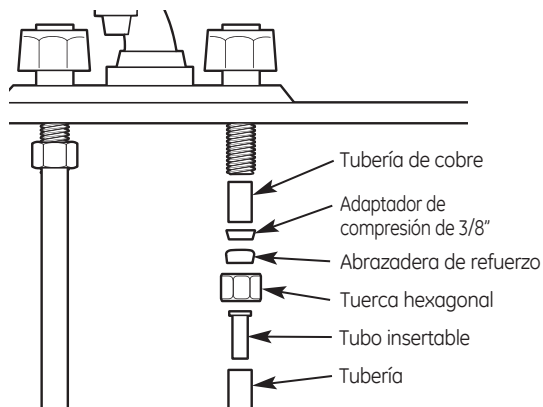

4 INSTALACIÓN DE LA CABEZA/SOPORTE

- A** Usando la cabeza/soposte del filtro como guía, marque las ubicaciones de los hoyos para que haya 1" desde el centro de cada tornillo. Ajuste la cabeza/soposte del filtro en la parte con los tornillos tipo Philips provistos con la unidad.

NOTA: Haga en forma previa hoyos de 1/8" para facilitar la instalación.

- B** Asegúrese de dejar por lo menos 2-1/2" desde la parte inferior del sistema para permitir un fácil reemplazo del cartucho del filtro.
- C** Instale los tornillos sólo hasta la mitad para poder ubicar el soporte sobre la pared durante la instalación.

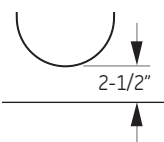

NOTA: Existen tres configuraciones para la instalación. Seleccione los tornillos adecuados para la misma: Para las instalaciones de las paredes laterales del gabinete, use tornillos de 1". Para paneles de yeso con instalaciones con montajes, use tornillos de 1-1/4". Para paneles de yeso sin instalaciones con montajes, use pernos de anclaje.

⚠ PRECAUCIÓN: Asegúrese de que la punta del tornillo no sobresale a través la pared y dentro del gabinete adyacente.

- D** Ajuste los tornillos para asegurar el soporte.

5 CORTE DE LA TUBERÍA

- A** Determine la longitud de tubería necesaria desde la cabeza/soposte del filtro hasta el grifo y desde la línea de suministro de agua hasta la cabeza/soposte del filtro, colocando la tubería en el lugar correcto para asegurar que sea la longitud correcta.

NOTA: Se proveen 6 pies de tubería. Corte la tubería en dos secciones de acuerdo con sus necesidades.

- B** Corte la tubería.

NOTA: No retuerza la tubería.

NOTA: Controle el extremo de la tubería para asegurar que no haya cortes, rasguños, partes achatadas o puntas filosas. Si ocurriese alguno de estos casos, corte el extremo de la tubería con un cuchillo utilitario.

- C** Mida 3/4" desde el extremo de la tubería brindada y haga una marca con un lápiz.

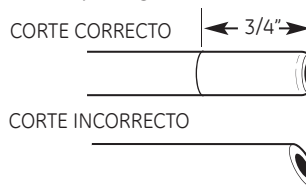

Instrucciones de instalación

6 INSTALACIÓN DE LA TUBERÍA

- A** Empuje la tubería con firmeza en la pinza de sujeción sobre la unión del adaptador del grifo hasta que la marca de lápiz quede junto a la pinza de sujeción. (Si se retira la tubería, vuelva a cortar el extremo, mida, marque y reinserte.)

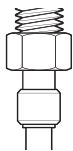

La tubería se deberá insertar completamente para evitar pérdidas.

Para retirar la tubería: hunda y sostenga la pinza de sujeción blanca; empuje la tubería hacia fuera para retirarla.

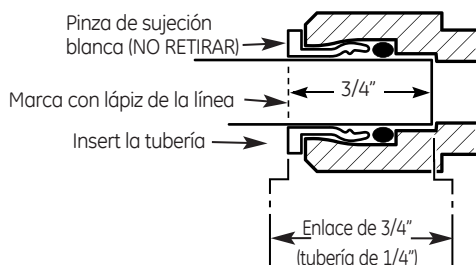

- B** Presione lentamente sobre la tubería para asegurar un buen sellado.
- C** Presione el otro extremo de la tubería del lado de la salida del filtro.

7 INSTALACIÓN DE LAS UNIONES DE COMPRESIÓN

- A** Tome la sección restante de la tubería, deslice la tuerca hexagonal de compresión y la abrazadera de refuerzo de 3/8" (con el extremo cónico hacia fuera desde la tuerca de compresión) sobre la tubería, y coloque el tubo insertable.

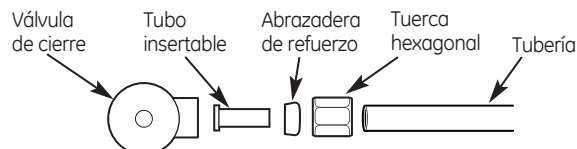

- B** Ajuste el montaje sobre la válvula de suministro de agua fría. No ajuste en exceso.

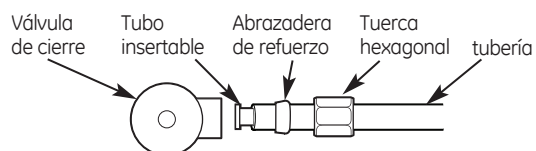

NOTA: Un ajuste excesivo hará que la tubería se separe de la unión.

NOTA: Para válvulas de cierre con ajustes de compresión de 1/2" o 7/16", utilice adaptadores adecuados incluidos con el kit.

- C** Conecte el otro extremo del lado de la entrada, como lo indica la flecha de la cabeza/soporte del filtro.

8 INSTALACIÓN DE PILAS

- A** Inserte una moneda o destornillador en la ranura entre la tapa del temporizador y la base.

- B** Abra con fuerza moderada y separe la tapa de la base del temporizador. Instale o cambie 2 pilas AAA 1.5 voltios nuevas. Una vez colocadas las pilas, vuelva a introducir la tapa sobre la base.

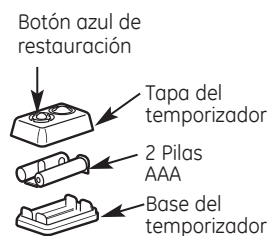

NOTA: La estética del temporizador puede variar.

- C** Luego de instalar pilas nuevas o de un cambio de filtro, mantenga presionado el botón azul para restaurar el temporizador durante aproximadamente 5 segundos. Suelte el botón de restauración luego de que la luz titile 5 veces. La luz volverá a titilar en 180 días para recordarle que es necesario cambiar el filtro.

- D** Coloque el temporizador en una ubicación remota para visualizarla de manera fácil.

NOTA: No mezcle baterías nuevas y viejas. No mezcle baterías alcalinas, estándar (carbono-cinc) o recargables (ni-cad, ni-mh, etc.).

Instrucciones de instalación

9 CONTROL FINAL

- A** Introduzca el filtro en el soporte/cabeza del filtro. Gire el filtro 1/4 hacia la derecha hasta que se detenga. La superficie superior del filtro se nivelará con la parte inferior del soporte/cabeza del filtro cuando esté totalmente instalado.
- B** Lentamente abra el suministro de agua.
- C** Controle pérdidas posibles en todo el sistema. Si se producen pérdidas, vuelva a leer la sección sobre *Corte de la tubería* y reinserte el tubo.
- D** En caso de pérdidas en las uniones, cierre la presión de agua y ajuste o vuelva a sellar las uniones. En caso de pérdidas del filtro, ajuste el mismo.
- E** **Luego de la instalación, deje correr el agua durante aproximadamente 5 minutos para que se nivele el filtro y se elimine el aire.**
NOTA: Es normal que el sistema contenga aire y que éste provoque burbujas en el agua.

LISTA DE PARTES

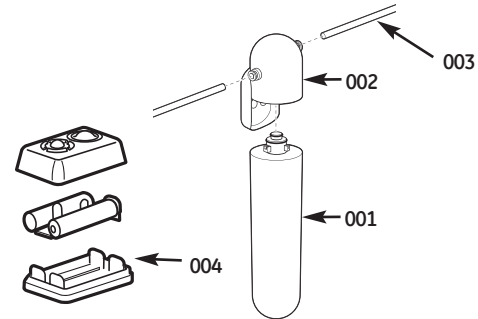

| No. de ref. | Parte No. | Descripción | |
|-------------|-------------|----------------------------------|---|
| 001 | GXULQR | Reemplazo de cartucho del filtro | 1 |
| 002 | WS19X10024 | Soporte/Cabeza del filtro | 1 |
| 003 | GXULQ-KIT | Kit | 1 |
| 004 | GXULQ-TIMER | Sincronizador y baterías | 1 |

Para obtener partes de repuesto, llame sin costo al 800.626.2002 (EE.UU.).

GE Consumer & Industrial
Appliances
General Electric Company
Louisville, KY 40225

GARANTÍA LIMITADA POR UN AÑO

- ¿Qué cubre esta garantía?
 - Cualquier defecto de fábrica en los materiales o la manufactura del producto.
- ¿Qué no cubre esta garantía?
 - Cartucho del filtro y las baterías después de treinta días a partir de la fecha de la compra.
 - Viajes a su casa para enseñarle cómo usar el producto.
 - Instalación o entrega inapropiada, o mantenimiento impropio.
 - Fallas del producto si hay abuso, mal uso, o uso para otros propósitos que los propuestos, o uso para fines comerciales.
 - Uso de este producto donde el agua está microbiológicamente insegura o de calidad desconocida, sin la adecuada desinfección, antes y después de ser procesada por el sistema. Los sistemas certificados para reducir el nivel de quistes pueden ser usados en agua desinfectada que pueda contener quistes que se puedan filtrar.
 - Daños causados al producto debido a accidentes, incendio, inundaciones o actos de la naturaleza.
 - Daños secundarios o por consecuencia causados por posibles defectos en el producto, su instalación o reparación.
- ¿Por cuánto tiempo después de la compra?
 - Un año.

- ¿Cómo hago la reclamación de la garantía?

— Devuélvala al minorista a quien le compró el producto con una copia de "Proof of Purchase" (prueba de compra). Se le proporcionará una unidad nueva o reacondicionada. Esta garantía excluye los costos de envío o llamadas de servicio a domicilio.

EXCLUSIÓN DE GARANTÍAS IMPLÍCITAS—Su único y exclusivo derecho es el cambio del producto, tal y como se indica en esta Garantía limitada. Cualquier garantía implícita, incluyendo las garantías implícitas de comerciabilidad o adecuación para un fin determinado, están limitadas a un año o el período de tiempo más breve permitido por la ley.

Esta garantía se extiende al comprador original y cualquier comprador posterior de productos comprados para uso residencial o en la oficina dentro de Estados Unidos. En Alaska, la garantía excluye el costo de envío o las visitas de servicio a su casa u oficina.

Algunos estados no permiten la exclusión o las limitaciones de daños incidentales o consecuenciales. Esta garantía da derechos legales específicos, y usted podría tener otros derechos que varían de estado a estado. Para saber cuáles son sus derechos legales, consulte a la oficina de asuntos del consumidor local o la oficina del Attorney General en su localidad.

Póngase en contacto con nosotros en ge.com, o llame sin cargo al 800.952.5039, o 866.777.7627 en Canada.