

Haier

Installation and User Manual
Instructions d'installation et
Guide de l'utilisateur

Instrucciones de instalación y
Manual del usuario

HRF15N3

French-Door Bottom Mount Refrigerator

Réfrigérateur avec porte à double battant et congélateur en bas

Refrigerador de dos puertas con congelador en la parte inferior



TABLE OF CONTENTS

REFRIGERATOR SAFETY	4
Proper Disposal of Your Old Appliance	5
PARTS AND FEATURES	5
INSTALLATION REQUIREMENTS	6
Location Requirements	6
Connecting Electricity	6
INSTALLATION INSTRUCTIONS	7
Step 1 - Unpack Refrigerator	7
Step 2 - Make Electrical Connection	7
Step 3 - Leveling and Door Adjustment (If Needed)	7
REFRIGERATOR USE	8
Opening and Closing Doors	8
Using the Controls	9
Features	11
REFRIGERATOR CARE	11
Cleaning	11
Lights	12
Vacation and Moving	12
TROUBLESHOOTING	13
Operation	13
Temperature and Moisture	14
LIMITED WARRANTY	15
RECORD KEEPING	16

REFRIGERATOR SAFETY

IMPORTANT SAFETY INSTRUCTIONS

⚠ WARNING

To reduce the risk of fire, electrical shock, injury to persons, or damage when using the refrigerator, follow basic precautions, including the following:

- This refrigerator must be properly installed and located in accordance with the Installation Instructions before it is used.
- Unplug the refrigerator before making repairs or cleaning.
NOTE: Power to the refrigerator cannot be disconnected by any setting on the control panel.
NOTE: Repairs must be performed by a qualified Service Professional.
- Replace all parts and panels before operating.
- Do not store or use gasoline or other flammable vapors and liquids in the vicinity of this or any other appliance.
- Do not store explosive substances such as aerosol cans with a flammable propellant in this appliance.
- Do not use an extension cord.
- To prevent suffocation and entrapment hazards to children, remove the fresh food and freezer doors from any refrigerator before disposing of it or discontinuing its use.
- To avoid serious injury or death, children should not stand on, or play in or with the appliance.
- Children and persons with reduced physical, sensory or mental capabilities or lack of experience and knowledge can use this appliance only if they are supervised or have been given instructions on safe use and understand the hazards involved.
- This appliance is intended to be used in household and similar applications such as: staff kitchen areas in shops, offices and other working environments; farm houses; by clients in hotels, motels, bed & breakfast and other residential environments; catering and similar non-retail applications.

⚠ CAUTION

To reduce the risk of injury when using your refrigerator, follow these basic safety precautions.

- Do not clean refrigerator with warm water when it is cold. Components may break if exposed to sudden temperature changes or impact, such as bumping or dropping.
- Keep fingers out of the "pinch point" areas; clearances between the lid and cabinet are necessarily small. Be careful closing doors when children are in the area.
- Do not touch the cold surfaces in the refrigerator compartment when hands are damp or wet, skin may stick to these extremely cold surfaces.
- Do not refreeze frozen foods which have thawed completely.

STATE OF CALIFORNIA PROPOSITION 65 WARNINGS:

⚠ WARNING

This product contains one or more chemicals known to the State of California to cause cancer and birth defects or other reproductive harm.

⚠ WARNING



EXPLOSION HAZARD Flammable Refrigerants

This appliance contains isobutane refrigerant, R600a, a natural gas with high environmental compatibility. However, it is also combustible. Adhere to the warnings below to reduce the risk of injury or property damage.

- 1) When handling, installing and operating the appliance, care should be taken to avoid damage to the refrigerant tubing.
- 2) Service shall only be performed by authorized service personnel. Use only manufacturer-authorized service parts.
- 3) Dispose of refrigerator in accordance with Federal and Local Regulations. Flammable refrigerant and insulation material used require special disposal procedures. Contact your local authorities for the environmentally safe disposal of your refrigerator.
- 4) Keep ventilation openings in the appliance enclosures or in the built-in structure clear of obstruction.
- 5) Do not use mechanical devices or other means to accelerate the defrosting process.
- 6) Do not damage refrigerant circuit.
- 7) Do not use electrical appliances inside the food storage compartment of the appliance.

REFRIGERATOR SAFETY

PROPER DISPOSAL OF YOUR OLD APPLIANCE

▲ WARNING SUFFOCATION AND ENTRAPMENT HAZARD

Failure to follow these disposal instructions can result in death or serious injury

IMPORTANT: Child entrapment and suffocation are not problems of the past. Junked or abandoned appliances are still dangerous even if they will sit for "just a few days." If you are getting rid of your old appliance, please follow the instructions below to help prevent accidents.

Before You Throw Away Your Old Refrigerator:

- Take off the doors.
- Leave the shelves in place so that children may not easily climb inside.

Refrigerant and Foam Disposal:

Dispose of refrigerator in accordance with Federal and Local Regulations. Flammable refrigerant and insulation material used require special disposal procedures. Contact your local authorities for the environmentally safe disposal of your refrigerator.

PARTS AND FEATURES

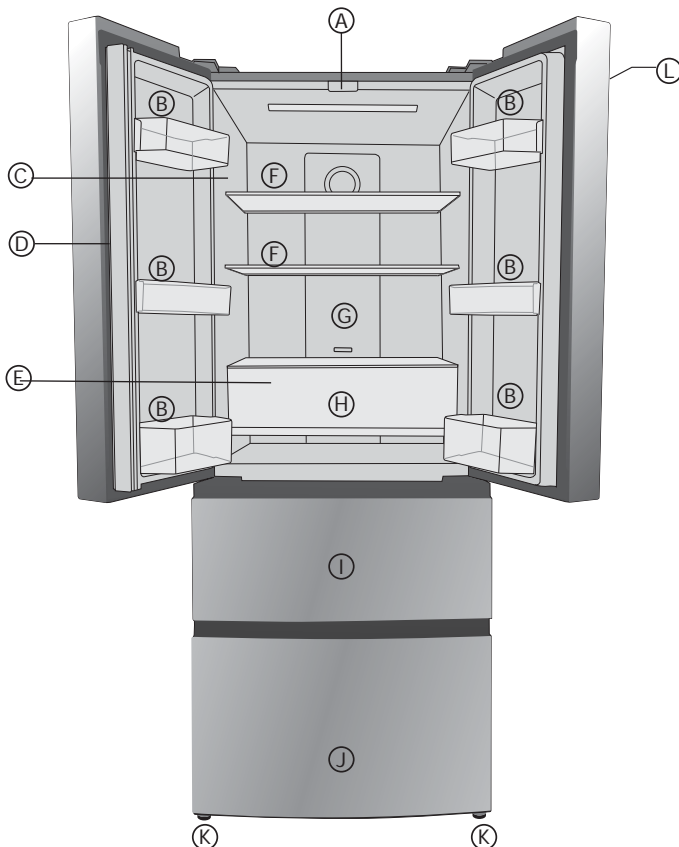

- Ⓐ LED Lights
- Ⓑ Door Bin
- Ⓒ Model and Serial # Plate
- Ⓓ Vertically-Hinged Bar
- Ⓔ Cool Zone Glass Cover
- Ⓕ Glass Shelf
- Ⓖ Cool Zone Control
- Ⓗ Cool Zone Drawer
- Ⓘ Upper Freezer Storage Drawer
- ⓵ Lower Freezer Storage Drawer
- Ⓚ Leveling Legs
- Ⓛ Control Panel

INSTALLATION REQUIREMENTS

LOCATION REQUIREMENTS

⚠ WARNING



Explosion Hazard

Keep flammable materials and vapors, such as gasoline, away from appliance.

Failure to do so can result in death, explosion or fire.

To ensure proper ventilation for your refrigerator, allow 2" (5.08 cm) of space behind the refrigerator.

This refrigerator is intended for use in a location where the temperature ranges from a minimum of 55°F (13°C) to a maximum of 100°F (38°C). The preferred room temperature range for optimum performance, which reduces electricity usage and provides superior cooling, is between 60°F (15°C) and 90°F (32°C).

Do not install the refrigerator in a location exposed to water (rain, etc.) or direct sunlight.

Install refrigerator on a floor strong enough to support it fully loaded.

CONNECTING ELECTRICITY

⚠ WARNING ELECTRICAL SHOCK HAZARD

Plug into a grounded 3-prong outlet.

Do not remove the ground prong.

Do not use an adapter.

Do not use an extension cord.

Failure to follow these instructions can result in death, fire, or electrical shock.

Do not, under any circumstances, cut or remove the third (ground) prong from the power cord. For personal safety, this appliance must be properly grounded.

The power cord of this appliance is equipped with a 3-prong (grounding) plug which mates with a standard 3-prong (grounding) wall outlet to minimize the possibility of electric shock hazard from this appliance.

Have the wall outlet and circuit checked by a qualified electrician to make sure the outlet is properly grounded.

Where a standard 2-prong wall outlet is encountered, it is your personal responsibility and obligation to have it replaced with a properly grounded 3-prong wall outlet.

The refrigerator should always be plugged into its own individual electrical outlet which has a voltage rating that matches the rating plate.

A 115 Volt AC, 60 Hz, 15- or 20-amp fused, grounded electrical supply is required. This provides the best performance and also prevents overloading house wiring circuits which could cause a fire hazard from overheated wires.

Never unplug your refrigerator by pulling on the power cord. Always grip plug firmly and pull straight out from the outlet.

Immediately discontinue use of a damaged supply cord. If the supply cord is damaged, it must be replaced by a qualified service professional with an authorized service part from the manufacturer.

When moving the refrigerator away from the wall, be careful not to roll over or damage the power cord.

INSTALLATION INSTRUCTIONS

STEP 1 - UNPACK REFRIGERATOR

⚠ CAUTION

Excessive Weight Hazard

Use two or more people to move and install refrigerator.
Failure to do so can result in back or other injury.

REMOVE PACKAGING

- Remove tape and glue residue from surfaces before turning on the refrigerator. Rub a small amount of liquid dish soap over the adhesive with your fingers. Wipe with warm water and dry.
NOTE: Do not use sharp instruments, rubbing alcohol, flammable fluids, or abrasive cleaners to remove tape or glue. These products can damage the surface of your refrigerator. For more information, see "Refrigerator Safety."
- Dispose of/recycle all packaging materials.

When Moving Your Refrigerator:

Your refrigerator is heavy. When moving the refrigerator for cleaning or service, be sure to cover the floor with cardboard or hardboard to avoid floor damage. Always pull the refrigerator straight out when moving it. Do not wiggle or "walk" the refrigerator when trying to move it, as floor damage could occur.

CLEAN BEFORE USING

After you remove all of the packaging materials, clean the inside of the refrigerator before using it. See the cleaning instructions in "Refrigerator Care."

⚠ CAUTION

Do not clean glass shelves or covers with warm water when they are cold. Glass shelves and covers may break if exposed to sudden temperature changes or impact, such as bumping. Tempered glass is designed to shatter into many small pieces if it breaks.

STEP 2 - MAKE ELECTRICAL CONNECTION

⚠ WARNING



Electrical Shock Hazard

Plug into a grounded 3 prong outlet.
Do not remove the ground prong from the power cord plug.
Do not use an adapter.
Do not use an extension cord.
Failure to do so can result in death, fire or electrical shock.

NOTE: This refrigerator begins operating as soon as it is connected to the power supply.

STEP 3 - LEVELING AND DOOR ADJUSTMENT

(If Needed)

The refrigerator must be level to maintain optimal performance and appearance.

LEVELING

- Move the refrigerator to its final location.
- Turn the leg on the bottom, front of the cabinet to raise or lower that side of the refrigerator until the refrigerator is level side-to-side.
- Turn both front legs, by the same amount, to slightly raise the front of the refrigerator. This will make it easier for the doors to close.

NOTE: Having someone push against the top of the refrigerator takes some weight off the leveling screws. This makes it easier to turn the screws.

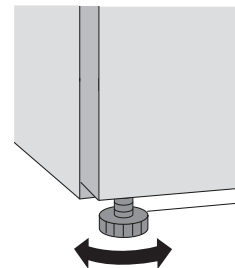

INSTALLATION INSTRUCTIONS

STEP 3 - LEVELING AND DOOR ADJUSTMENT (Cont.)

(If Needed)

ALIGNING DOORS

If the edges of the refrigerator doors do not align with each other, you can make adjustments:

Adjusting the Leveling Legs:

- Turn the leveling leg to raise or lower that side of the refrigerator.
 - Clockwise - to raise
 - Counterclockwise - to lower

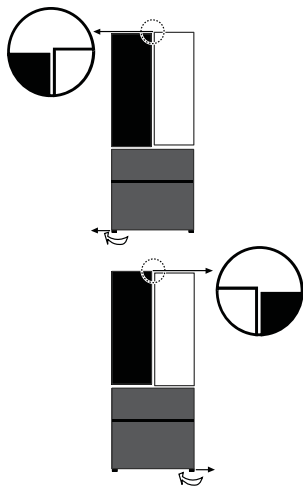

Using Spacers (provided):

- Open the door. With the door open, lift the door upward.
- By hand or using pliers, clip the spacer (provided) onto the center hinge pin.

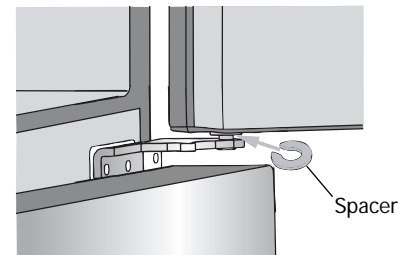

REFRIGERATOR USE

OPENING AND CLOSING DOORS

There are two refrigerator compartment doors. The doors can be opened and closed either separately or together.

- There is a vertically-hinged bar on the left-hand refrigerator door.
- When closing the left-hand refrigerator door, the hinged bar folds behind the right-hand door, joining the two refrigerator doors.

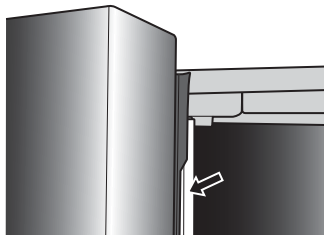

NOTE: Before closing the left-hand door, make sure the vertically-hinged bar is folded inward. If the bar is pulled outward it may become damaged when you try to close the door.

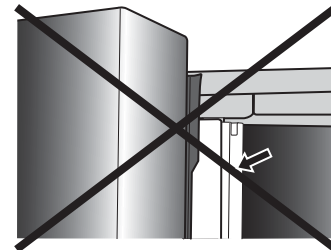

REFRIGERATOR USE

USING THE CONTROLS

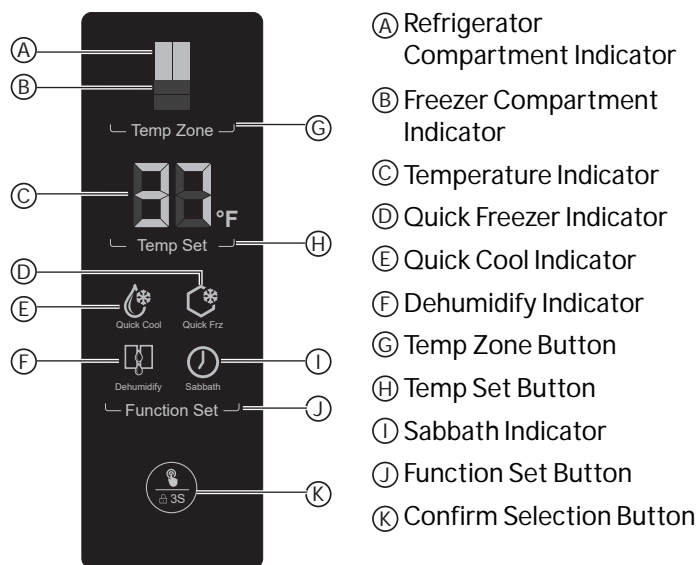

When the refrigerator is powered on for the first time, the indicator for the refrigerator compartment lights up and the temperature is displayed. The control lock is active. See Control Panel lock later in this section to unlock the controls.

TOUCH PADS

The controls are touch pads, which respond when lightly touched.

CONTROL PANEL DISPLAY

When no buttons or doors are operated for 30 seconds, all the LEDs on display panel turns off.

When a button is pressed or a door opened, the LEDs on display panel illuminates.

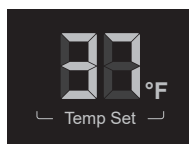

CONTROL PANEL LOCK

The control panel is automatically locked after 30 seconds.

To change any settings the control panel must be unlocked.

To unlock the control panel:

- Press and Hold the Confirm Selection button for 3 seconds.

NOTE: The light around the Confirm Selection button will illuminate to indicate that the control panel is locked.

To lock the control panel:

- Press and Hold the Confirm Selection button for 3 seconds.

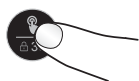

DOOR ALARM

When the refrigerator door is open for more than 2 minutes, the Door Open alarm will sound. The alarm can be silenced by closing the door. If the door is left open for longer than 7 minutes, the light inside the refrigerator will automatically switch off.

TEMPERATURE CONTROLS

The temperature range for the refrigerator compartment is 34°F to 42°F (1°C to 6°C). The temperature range for the freezer compartment is -6°F to 4°F (-21°C to -16°C).

The refrigerator compartment is preset to the recommended temperature of 37°F (5°C) and the freezer compartment is preset to the recommended temperature of 0°F (-18°C). When the refrigerator is first plugged in, the display will show the recommended temperature settings.

IMPORTANT:

- The recommended setting should be correct for normal household refrigerator use.
- When the refrigerator is first turned on, it may take up to 12 hours to cool to the preset temperatures. Wait 24 hours for your refrigerator to cool completely before adding food. If you add food before the refrigerator has cooled completely, your food may spoil.
- If the temperature is too warm or too cold in the refrigerator or freezer, first check the air vents to be sure they are not blocked before adjusting the controls.

ADJUSTING CONTROLS

Except when starting the refrigerator, do not adjust either control more than one setting at a time. Wait 24 hours between adjustments for the temperature to stabilize.

To adjust the refrigerator temperature:

1. If locked, unlock the control panel by pressing and holding the Confirm Selection button for 3 seconds.
2. Press TEMP ZONE until the Refrigerator Compartment Indicator lights up. The current temperature setting is displayed.
3. Press TEMP SET to adjust the temperature. The temperature increases by one degree with each press of the Temp Set.
4. Press the CONFIRM SELECTION button. If you do not press the Confirm Selection button after 5 seconds the control will return to the previous set temperature.

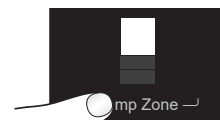

To adjust the freezer temperature:

1. If locked, unlock the control panel by pressing and holding the Confirm Selection button for 3 seconds.
2. Press TEMP ZONE until the Freezer Compartment Indicator lights up. The current temperature setting is displayed.
3. Press TEMP SET to adjust the temperature. The temperature increases by one degree with each press of the Temp Set.
4. Press the CONFIRM SELECTION button. If you do not press the Confirm Selection button after 5 seconds the control will return to the previous set temperature.

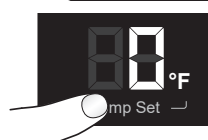

REFRIGERATOR USE

QUICK COOL

The quick cool function accelerates the cooling of fresh food and protects the foods already stored from undesirable warming.

1. If locked, unlock the control panel by pressing and holding the Confirm Selection button for 3 seconds.
2. Press FUNCTION SET until the Quick Cool Indicator starts to blink.



3. Press CONFIRM SELECT button.
4. The temperature display will read qC to indicate a Quick Cool is activated.
5. Repeat steps 1-3 to deselect Quick Cool.

NOTE: Quick Cool will automatically turn off after 3 hours.

QUICK FRZ (QUICK FREEZE)

The Quick Freeze function accelerates the freezing of fresh food and protects the foods already stored from undesirable warming. If you need to freeze a large amount of food, it is recommended that you set the Quick Freeze function a few hours in advance.

1. If locked, unlock the control panel by pressing and holding the Confirm Selection button for 3 seconds.
2. Press FUNCTION SET until the Quick Cool Indicator starts to blink.

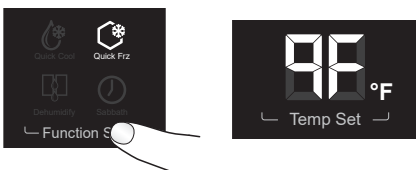

3. Press CONFIRM SELECT button.
4. The temperature display will read qF to indicate a Quick Freeze is activated.
5. Repeat steps 1-3 to deselect Quick Cool.

NOTE: Quick Freeze will automatically turn off after 24 hours.

DEHUMIDIFY

If moisture appears on the vertically-hinged bar on the left-hand refrigerator door, select the Dehumidify function.

1. If locked, unlock the control panel by pressing and holding the Confirm Selection button for 3 seconds.
2. Press FUNCTION SET until the Dehumidify Indicator starts to blink.

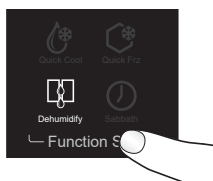

3. Press CONFIRM SELECT button.
4. Repeat steps 1-3 to deselect Dehumidify.

SABBATH

The Sabbath function is designed for those whose religious observances require turning off the lights. All interior lights and alarms will be disabled.

1. If locked, unlock the control panel by pressing and holding the Confirm Selection button for 3 seconds.
2. Press FUNCTION SET until the Sabbath Indicator starts to blink.

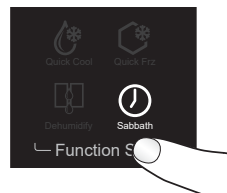

3. Press CONFIRM SELECT button.
4. To deselect the Sabbath function, press and hold the Confirm Selection button for 5 seconds.

COOL ZONE DRAWER

The refrigerator compartment is equipped with a Cool Zone drawer which allows you to store food at the proper temperature, to ensure its optimal nutritional value.

- Slide the control to the desired setting.

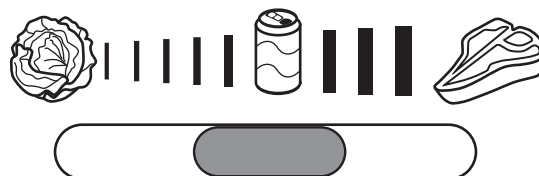

Setting	Description
	Fruits and Vegetables Suitable to store fruits and vegetables.
	Soft Drinks Rapid cooling and storage of beverages
	Meats Suitable to store meat

REFRIGERATOR USE

FEATURES

ADJUSTABLE SHELVES

The height of the shelves can be adjusted to fit your storage needs.

1. To remove a shelf, lift up on both the front and back edge to disengage the shelf hooks from the shelf supports along the refrigerator wall and pull it out.

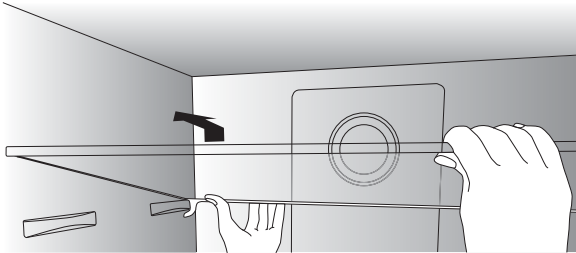

2. To reinstall a shelf, rest the shelf on both the front and rear supports. Push the shelf toward the rear of the refrigerator until the back of the shelf hooks around the rear shelf supports.

REMOVABLE DOOR BINS

The door bins can be removed for cleaning:

1. Place hands on both sides of the bin and lift upward.

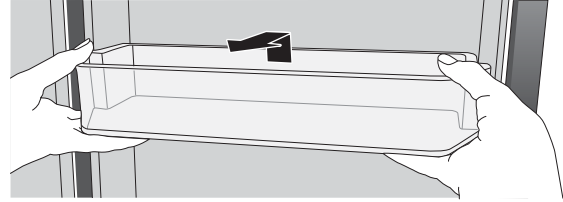

2. Pull the door bin out.

REMOVABLE FREEZER STORAGE DRAWER

IMPORTANT: Do not overload the drawers. Max. load of each drawer is 77 lbs (35 kg).

- Remove the freezer drawer by extending the drawer fully, and then lift up on the drawer and pull out to remove.

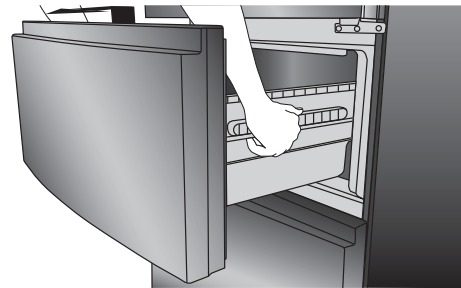

REFRIGERATOR CARE

CLEANING

Both the refrigerator and freezer sections defrost automatically. However, clean both sections about once a month to avoid built up of odors. Wipe up spills immediately.

Because air circulates between both sections, any odors formed in one section will transfer to the other. You must thoroughly clean both sections to eliminate odors. To avoid odor transfer and drying out of food, wrap or cover foods tightly.

IMPORTANT:

- Do not use harsh chemicals, ammonia, chlorine bleach, concentrated detergent, solvents, abrasives or metal scouring pads to clean your product inside or out. They can damage and/or discolor the refrigerator finish.

⚠ CAUTION

Do not clean glass shelves or covers with warm water when they are cold. Glass shelves and covers may break if exposed to sudden temperature changes or impact, such as bumping. Tempered glass is designed to shatter into many small pieces if it breaks.

⚠ WARNING



Electrical Shock Hazard

Unplug your appliance or disconnect power before cleaning.

Failure to do so can result in death, electrical shock or personal injury.

REFRIGERATOR CARE

1. Unplug refrigerator or disconnect power.
2. Clean the interior. Hand wash, rinse and dry removable parts and interior surfaces thoroughly. Use a clean sponge or soft cloth and mild detergent in warm water.
3. Clean the exterior surfaces.

Painted metal, glass and stainless steel finishes

- Wash painted metal exteriors with a clean, soft cloth or sponge and a mild detergent in warm water.
- Rinse surfaces with clean, warm water and dry immediately to avoid water spots.

NOTE

- If cleaning a model with glass door panels, do not hit the glass with pots, pans, furniture, toys, or other objects. Scratching, hitting, jarring or stressing the glass may weaken its structure, causing an increased likelihood of breakage at a later date.
 - Paper towels scratch and may dull a painted finish. To avoid possible damage, use only soft, clean clothes to polish and wipe the door.
 - When cleaning stainless steel, always wipe in the direction of the grain to avoid cross-grain scratching.
4. Plug in refrigerator or reconnect power.

LIGHTS

The interior lights of the refrigerator turn off when the doors are open for longer than 7 minutes.

IMPORTANT: Your refrigerator is equipped with LED lighting. These lights are designed to last for the life of your refrigerator. However, if the lights stop operating, please contact a qualified technician for replacement.

VACATION AND MOVING

VACATION

If you choose to leave the refrigerator on while you're away:

Use up any perishables and freeze other items.

If you choose to turn off the refrigerator before you leave:

1. Remove all food from the refrigerator and freezer.
2. Unplug refrigerator or disconnect power.
3. Clean refrigerator. Rinse and dry thoroughly.
4. Tape rubber or wood blocks to the top of the door(s) and/or drawer(s) to allow air to circulate inside. This stops odor and mold from building up.

MOVING

⚠ CAUTION

Excessive Weight Hazard

Use two or more people to move and install refrigerator. Failure to do so can result in back or other injury.

When you are moving your refrigerator to a new home, follow these steps to prepare it for the move.

1. Remove all food from the refrigerator and pack all frozen food in dry ice.
2. Unplug refrigerator.
3. Clean refrigerator. Rinse, and dry thoroughly.
4. Take out all removable parts, wrap them well, and tape them together so they don't shift and rattle during the move.
5. Raise the leveling legs so they don't scrape the floor. See "Leveling."
6. Tape the doors closed and tape the power cord to the back of the refrigerator. When you get to your new home, see "Reinstalling/ Using Refrigerator Again" to prepare the refrigerator for use.

TROUBLESHOOTING

First try the solutions suggested here to possibly avoid the cost of a service call.

OPERATION

PROBLEM	POSSIBLE CAUSE(S)	SOLUTION
Refrigerator does not run.	Refrigerator is unplugged.	Plug into a grounded 3 prong outlet.
	The circuit breaker is tripped/turned floor the fuse is blown.	Reset / Turn on circuit breaker or replace fuse.
	Refrigerator is in defrost mode.	Wait approximately 40 minutes for defrost cycle to end, and the cooling system to restart.
Refrigerator compress or runs frequently or for long periods of time. NOTE: This refrigerator is designed to run for longer periods of time at a lower energy usage.	Refrigerator is first plugged in.	This is normal. Allow 24 hours for the refrigerator to cool down.
	Warm food or large amounts of food added.	This is normal.
	Door is blocked open.	Rearrange or remove items that are keeping the door from closing completely.
	Hot weather or frequent openings	This is normal. Limit door openings
	Temperature control set to coldest setting.	Adjust temperature to a warmer setting.
Refrigerator has an odor.	Food is not sealed or packaged properly.	Reseal packaging. Place an opened box of baking soda in the refrigerator, replace every 3 months.
	Interior needs to be cleaned.	Clean the interior. See "Cleaning."
	Food stored too long.	Dispose of spoiled food.
Light does not come on.	Refrigerator is unplugged.	Plug into a grounded 3 prong outlet.
	LED light is burned out.	Contact a qualified technician to replace the burned out LED.
Doors do not close properly.	Refrigerator is not level.	Level the refrigerator. See "Leveling."
	Door is blocked open.	Rearrange or remove items that are keeping the door from closing completely.
Vibration or rattling	Refrigerator is not resting firmly on floor.	Level the refrigerator. See "Leveling."
It sounds like water is flowing from the refrigerator.	Refrigerant flowing in the lines will make this sound when the compressor starts and stops.	This sound is normal.
	The refrigerator has an automatic defrosting system. The defrosted water will make this sound.	This sound is normal.
Humming or buzzing sounds	The compressor and fans for cold air circulation can make this sound.	This sound is normal. This sound is normal. If the refrigerator is not level, the sound will be louder.
Cracking or clicking sounds	The interior parts will make this sound as they contract and expand in response to temperature changes.	This sound is normal.

TROUBLESHOOTING

TEMPERATURE AND MOISTURE

PROBLEM	POSSIBLE CAUSE(S)	SOLUTION
Refrigerator or freezer is too warm	Temperature control is not set cold enough.	Adjust the compartment to a colder setting. Allow 24 hours for the temperature to adjust.
	Door opened frequently or left ajar..	Limit door openings. Check for items keeping the door from closing completely.
	Warm food added recently.	Allow time for food and refrigerator to cool.
	Not enough space between the back of the refrigerator and the wall for the air to circulate properly.	Allow 2" (5 cm) space between the back of the refrigerator and the wall.
	Items against rear interior wall are blocking air flow.	Store items only inside the trim of the glass shelves; don't place items against sides of the compartments or directly in front of any vents.
Refrigerator or freezer is too cold	Temperature control is set too cold.	Adjust the temperature to the next less cold setting. Allow 24 hours for the temperature to adjust.
Moisture on exterior/interior of refrigerator	High humidity	This is normal during times of high humidity. Dry surface and adjust temperature to slightly colder setting.
	Door opened frequently or left ajar.	Limit door openings. Check for items keeping the door from closing completely.
	Open container of liquid in refrigerator	Cover or seal container.
Frost or ice crystals on frozen food	Door opened frequently or left ajar.	Limit door openings. Check for items keeping the door from closing completely.
	Items blocking freezer air vents are preventing proper air flow.	Move items away from rear interior wall.
Food freezing in refrigerator	Items placed too close to the air vents.	Move items away from back and top of the refrigerator.
	Temperature control set too cold.	Adjust the temperature to a less cold setting.

FOR MORE HELP, VISIT HAIERAMERICA.COM OR CALL THE CONSUMER HELP LINE AT 1-877-337-3639.

LIMITED WARRANTY

12 Months on Parts and Labor

For 12 months from the date of original retail purchase, GE Appliances will replace any part of the refrigerator that fails due to a defect in materials or workmanship. GE Appliances will choose, at its discretion, to replace or service the defective unit. Should GE Appliances decide to service the unit, GE Appliances will provide any part which fails due to a defect in materials or workmanship free of charge, along with any labor and related service costs to replace the defective part. During this period, should GE Appliances choose to replace the unit, it may do so by providing you with a certificate redeemable at a retailer for a replacement product.

Product must be accessible, without encumbrance and installed properly to receive warranty repair service.

NOTE: This warranty commences on the date the item was purchased, and the original purchase receipt must be presented to the authorized service representative before warranty repairs are rendered.

FOR WARRANTY SERVICE

For US Customers, all warranty service must be provided by our Factory Service Centers, or an authorized Customer Care technician. To schedule service, call 1.877.337.3639.

Please have serial number and model number available when calling for service.

In Canada, call 1.877.470.9174.

What is not covered by this warranty:

Service trips to your home to teach you how to use the product.

Improper installation, delivery or maintenance.

Failure of the product if it is abused, misused, or used for other than the intended purpose or used commercially.

Loss of food due to spoilage.

Damage caused after delivery.

Replacement of house fuses or resetting of circuit breakers.

Replacement of the light bulbs.

Damage to the product caused by accident, fire, floods or acts of God.

Incidental or consequential damage caused by possible defects with this appliance.

Product not accessible to provide required service.

Associated costs when GE Appliances chooses to issue the consumer a certificate as a form of product replacement.

EXCLUSION OF IMPLIED WARRANTIES - Your sole and exclusive remedy is product repair as provided in this Limited Warranty. Any implied warranties, including the implied warranties of merchantability or fitness for a particular purpose, are limited to one year or the shortest period allowed by law.

For US Customers: This warranty is extended to the original purchaser and any succeeding owner for products purchased for home use within the USA. If the product is located in an area where service by a GE Appliances Authorized Servicer is not available, you may be responsible for a trip charge or you may be required to bring the product to an Authorized GE Appliances Service location for service. In Alaska, the warranty excludes the cost of shipping or service calls to your home.

Some states do not allow the exclusion or limitation of incidental or consequential damages. This warranty gives you specific legal rights, and you may also have other rights which vary from state to state. To know what your legal rights are, consult your local or state consumer affairs office or your state's Attorney General.

Warrantor US:
GE Appliances, a Haier company

For Customers in Canada: This warranty is extended to the original purchaser and any succeeding owner for products purchased in Canada for home use within Canada. In-home warranty service will be provided in areas where it is available and deemed reasonable by Mabe to provide.

Warrantor Canada:
MC Commercial, Burlington, Ontario, L7R 5B6

RECORD KEEPING

Thank you for purchasing this Haier product. This user manual will help you get the best performance from your new refrigerator.

For future reference, record the model number, serial number, and the date of purchase. The model/serial number plate is located on the inside wall of the refrigerator.

Staple your proof of purchase to this manual to aid in obtaining warranty service if needed.

Model number

Serial number

Date of purchase

TABLE DES MATIÈRES

SÉCURITÉ DU RÉFRIGÉRATEUR	18
Mise au rebut appropriée de votre ancien appareil	19
PIÈCES ET CARACTÉRISTIQUES	19
EXIGENCES D'INSTALLATION	20
Exigences d'emplacement	20
Branchements électriques	20
INSTRUCTIONS D'INSTALLATION	21
Étape 1 - Déballage du réfrigérateur	21
Étape 2 - Raccordement électrique	21
Étape 3 - Nivellement et ajustement des portes (si nécessaire)	21
UTILISATION DU RÉFRIGÉRATEUR	22
Ouverture et fermeture des portes	22
Utilisation des commandes	23
Caractéristiques	25
ENTRETIEN DU RÉFRIGÉRATEUR	25
Nettoyage	25
Éclairage	26
Vacances ou le déménagement	26
DÉPANNAGE	27
Funcionamiento	27
Température et humidité	28
GARANTIE LIMITÉE	29
DOCUMENTS À CONSERVER	30

CONSIGNES DE SÉCURITÉ IMPORTANTES

⚠ AVERTISSEMENT Pour réduire le risque d'incendie, d'explosion, de choc électrique ou de blessures lorsque vous utilisez votre réfrigérateur, veuillez suivre ces consignes de sécurité :

- Ce réfrigérateur doit être correctement installé conformément aux Consignes d'Installation avant toute utilisation.
- Débranchez le réfrigérateur avant d'effectuer une réparation, de remplacer une ampoule ou de le nettoyer.
REMARQUE : L'alimentation du réfrigérateur ne peut être déconnectée par aucune des fonctions sur le panneau de commande.
REMARQUE : Les réparations doivent être effectuées par un professionnel qualifié.
- Remettez toutes les pièces et panneaux en place avant d'utiliser l'appareil.
- Ne stockez pas ou n'utilisez pas d'essence ou d'autres vapeurs et liquides inflammables à proximité de cet appareil ou de tout autre appareil électroménager.
- Remettez toutes les pièces et panneaux en place avant d'utiliser l'appareil.
- Ne stockez pas ou n'utilisez pas d'essence ou d'autres vapeurs et liquides inflammables à proximité de cet appareil ou de tout autre appareil électroménager.
- Ne pas utiliser de rallonge.
- Avant de jeter l'appareil ou de le rendre inutilisable, retirer la porte. Cela réduira la possibilité de danger pour les enfants.
- Afin de prévenir les accidents graves ou la mort, les enfants ne doivent pas se tenir ni jouer dans ou sur l'électroménager.
- Les enfants et les personnes dont les capacités sont réduites sur le plan physique, sensoriel ou mental, ou qui manquent d'expérience ou de connaissances, peuvent utiliser cet électroménager seulement si elles sont surveillées ou ont reçues des consignes de sécurité sur son usage et les risques y sont associés.
- Cet électroménager est conçu pour une utilisation domestique et applications similaires : salle du personnel dans une usine, un bureau ou d'autres lieux de travail; maison de ferme; clients dans un hôtel, un motel, un gîte touristique et d'autres lieux résidentiels; approvisionnement et applications similaires non reliées au commerce de détail.

⚠ ATTENTION Pour réduire le risque de blessures lorsque vous utilisez votre réfrigérateur, veuillez suivre ces consignes de sécurité.

- Ne nettoyez pas les clayettes ou les couvercles en verre avec de l'eau tiède quand ceux-ci sont froids. Les clayettes et couvercles en verre peuvent se casser s'ils sont exposés à des changements soudains de température ou si vous les cognez ou les faites tomber. Le verre trempé est conçu pour se briser en petits morceaux en cas de casse.
- Éloignez les doigts des parties du congélateur où l'on peut facilement se pincer : les espaces entre les portes, et entre les portes et les placards sont toujours étroits. Soyez prudent lorsque vous fermez les portes en présence d'enfants.
- Ne touchez pas les surfaces froides du congélateur lorsque vous avez les mains humides ou mouillées. La peau risque d'adhérer à ces surfaces extrêmement froides.
- Ne recongelez pas les aliments surgelés qui ont complètement dégelé.

AVERTISSEMENTS DE LA PROPOSITION 65 DE L'ÉTAT DE LA CALIFORNIE

⚠ AVERTISSEMENT Ce produit contient une ou plusieurs substances chimiques reconnues par l'État de Californie pour causer le cancer et des anomalies congénitales ou d'autres problèmes liés à la reproduction.

⚠ AVERTISSEMENT **RISQUE D'EXPLOSION** Fluide frigorigène inflammable

Cet électroménager contient le réfrigérant isobutane, R600a, un gaz naturel à compatibilité élevée avec l'environnement. Il s'agit cependant d'un combustible. Observez les consignes de sécurité ci-dessous afin de réduire le risque de blessure ou de dommage à la propriété.

- 1) Lors de la manipulation, de l'installation et de l'utilisation de cet appareil, prenez soin de ne pas endommager les tubes de circulation du fluide frigorigène.
- 2) L'entretien ou la réparation doivent être effectués par un personnel de service autorisé. Utilisez seulement des pièces de rechange autorisées par le fabricant.
- 3) Mettez le réfrigérateur au rebut conformément aux réglementations fédérales et locales. Le fluide frigorigène inflammable et le matériel isolant utilisés nécessitent des procédures de mise au rebut spéciales. Communiquez avec les autorités locales compétentes pour la mise au rebut de votre réfrigérateur sans danger pour l'environnement..
- 4) N'obstruez pas les événements dans l'enceinte prévue pour l'appareil.
- 5) N'utilisez pas d'appareils ou autres moyens mécaniques pour accélérer le processus de dégivrage.
- 6) N'endommagez pas le circuit du fluide frigorigène.
- 7) N'utilisez pas d'appareils électriques dans le compartiment réfrigérateur de cet appareil.

SÉCURITÉ DU RÉFRIGÉRATEUR

MISE AU REBUT APPROPRIÉE DE VOTRE ANCIEN APPAREIL

⚠ AVERTISSEMENT RISQUE DE SUFFOQUER OU D'Y ÊTRE EMPRISONNÉ

Le non-respect de ces instructions d'élimination peut entraîner la mort ou des blessures graves.

IMPORTANT: Les enfants pris au piège ou morts d'asphyxie sont toujours d'actualité. Les réfrigérateurs et congélateurs abandonnés sont toujours aussi dangereux, même si on n'attend que «quelques jours» pour s'en débarrasser. Si vous ne gardez pas votre ancien réfrigérateur ou congélateur, veuillez suivre les directives ci-dessous afin de prévenir les accidents.

Avant de vous débarrasser de votre ancien appareil :

- Démontez les portes du compartiment de réfrigération et du compartiment de congélation.
- Laissez les clayettes en place afin d'empêcher les enfants de grimper à l'intérieur.

Mise au rebut des produits réfrigérants et en mousse

Mettez l'électroménager au rebut conformément à la réglementation fédérale et locale. Le fluide frigorigène inflammable et le matériel isolant utilisés nécessitent des procédures de mise au rebut spéciales. Communiquez avec les autorités locales pour connaître la façon de mettre votre électroménager au rebut qui soit respectueuse de l'environnement.

PIÈCES ET CARACTÉRISTIQUES

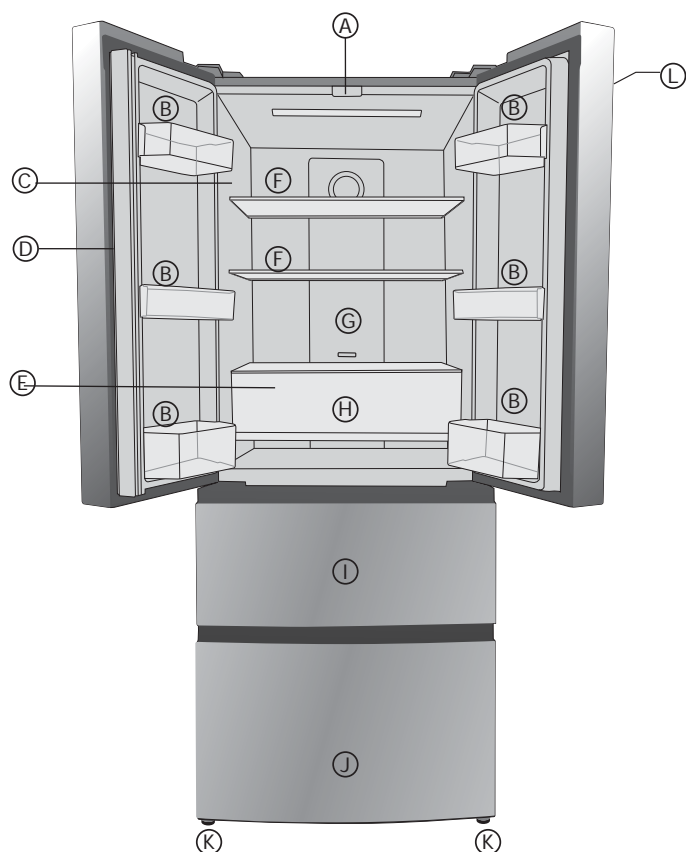

- Ⓐ Lampes DEL
- Ⓑ Balconnet
- Ⓒ Plaque signalétique des numéros de modèle et de série
- Ⓓ Joint à charnière verticale
- Ⓔ Couvercle en verre de la zone de refroidissement
- Ⓕ Tablette en verre
- Ⓖ Commande de la zone de refroidissement
- Ⓗ Tiroir de la zone de refroidissement
- Ⓘ Tiroir de rangement supérieur du congélateur
- Ⓝ Tiroir de rangement inférieur du congélateur
- Ⓚ Pieds de nivellement
- Ⓛ Tableau de commande

EXIGENCES D'INSTALLATION

EXIGENCES D'EMPLACEMENT

⚠ AVERTISSEMENT



Risque d'explosion

Garder les matériaux et les vapeurs inflammables, telles que l'essence, loin de l'appareil.

Le non-respect de cette instruction peut causer un décès, une explosion ou un incendie.

Pour obtenir une aération appropriée pour votre réfrigérateur, laissez un espace de 1" (2,54 cm) de chaque côté, laissez un espace de 2" (5,08 cm) derrière le réfrigérateur, et ouvert vers au sommet.

Ce réfrigérateur est conçu pour être utilisé dans un endroit où la température est comprise entre un minimum de 55°F (13°C) et un maximum de 100°F (38°C). La plage de température ambiante idéale pour une performance optimale est comprise entre 60°F (15°C) et 90°F (32°C).

N'installez pas le réfrigérateur dans un endroit exposé à l'eau (pluie, etc.) ou directement aux rayons solaires.

Installez votre réfrigérateur sur un plancher suffisamment solide pour le porter lorsqu'il est plein.

BRANCHEMENTS ÉLECTRIQUES

⚠ AVERTISSEMENT



RISQUE DE CHOC ÉLECTRIQUE

Branchez l'appareil dans une prise triple avec terre.

Ne retirez pas la broche de terre.

N'utilisez pas d'adaptateur.

Ne pas utiliser de rallonge.

Le non-respect de ces instructions peut entraîner des risques d'incendies, des chocs électriques ou la mort.

Ne coupez pas ou n'enlevez pas, sous aucun prétexte, la troisième broche de mise à la terre du cordon d'alimentation. Pour des raisons de sécurité, cet appareil doit être correctement mis à la terre.

Le cordon d'alimentation de cet appareil est équipé d'une fiche à trois broches (pour une mise à la terre) qui s'adapte à la prise de courant standard à 3 broches (pour une mise à la terre) pour minimiser les risques de chocs électriques par cet appareil.

Faites vérifier la prise murale et le circuit électrique par un électricien qualifié pour s'assurer que le système est correctement mis à la terre.

Dans le cas d'une prise biphasée, l'installateur a la responsabilité et l'obligation de la remplacer par une prise triphasée correctement mise à la terre. N'utilisez pas d'adaptateur.

Le réfrigérateur doit toujours être branché à sa propre prise électrique d'une tension nominale correspondant à celle indiquée sur sa plaque signalétique.

Une alimentation électrique à 115 volts CA, 60 Hz, avec un fusible de 15 ou 20 ampères et une mise à la terre est nécessaire. Ceci permet d'obtenir un meilleur rendement et évite de surcharger les circuits électriques du domicile qui risque d'occasionner un incendie en surchauffant.

Ne débranchez jamais le réfrigérateur en tirant sur le cordon d'alimentation. Prenez toujours fermement la fiche en main et tirez pour la sortir de la prise.

Cessez immédiatement d'utiliser un cordon électrique endommagé. Si le cordon électrique est endommagé, son remplacement doit être effectué par un technicien en réparation qualifié au moyen d'un cordon de rechange autorisé par le fabricant.

Lorsque vous éloignez votre réfrigérateur du mur, faites attention à ne pas le faire rouler sur le cordon d'alimentation afin de ne pas l'endommager.

INSTRUCTIONS D'INSTALLATION

ÉTAPE 1 - DÉBALLAGE DU RÉFRIGÉRATEUR

⚠ ATTENTION

Risque du poids excessif

Utiliser deux ou plus de personnes pour déplacer et installer le réfrigérateur.

Le non-respect de cette instruction peut causer une blessure au dos ou d'autres blessures.

RETRAIT DES MATÉRIAUX D'EMBALLAGE

- Enlever tout résidu de ruban adhésif et de colle des surfaces du réfrigérateur avant de le mettre en marche. Frotter une petite quantité de savon liquide à vaisselle sur l'adhésif avec les doigts. Rincer à l'eau tiède et sécher.

REMARQUE : Ne pas utiliser d'instruments coupants, d'alcool à friction, de liquides inflammables ou de nettoyants abrasifs pour enlever le ruban adhésif ou la colle. Ces produits peuvent endommager la surface du réfrigérateur. Pour plus de renseignements, voir "Sécurité du réfrigérateur".

- Jeter/recycler tous les matériaux d'emballage.

Lors du déplacement de votre réfrigérateur :

Votre réfrigérateur est lourd. Lors du déplacement de votre réfrigérateur pour le nettoyage ou un entretien ou réparation, veiller à recouvrir le plancher avec du carton ou un panneau de bre dur pour éviter qu'il ne subisse tout dommage. Toujours tirer le réfrigérateur tout droit lors du déplacement. Ne pas incliner le réfrigérateur d'un côté ou de l'autre ni le "faire marcher" en essayant de le déplacer car le sol pourrait être endommagé.

NETTOYAGE AVANT UTILISATION

Après avoir enlevé tous les matériaux d'emballage, nettoyer l'intérieur du réfrigérateur avant de l'utiliser. Voir les instructions de nettoyage dans "Entretien du réfrigérateur".

⚠ ATTENTION

Ne nettoyez pas les clayettes ou les couvercles en verre avec de l'eau tiède quand ceux-ci sont froids. Les clayettes et couvercles en verre peuvent se casser s'ils sont exposés à des changements soudains de température ou si vous les cognez ou les faites tomber. Le verre trempé est conçu pour se briser en petits morceaux en cas de casse

ÉTAPE 2 - RACCORDEMENT ÉLECTRIQUE

⚠ AVERTISSEMENT



Risque de choc électrique

Brancher sur une prise à 3 alvéoles reliée à la terre.

Ne pas enlever la broche de liaison à la terre du cordon d'alimentation.

Ne pas utiliser un adaptateur.

Ne pas utiliser un câble de rallonge.

Le non-respect de cette instruction pourrait causer un décès, un incendie ou un choc électrique.

REMARQUE : Ce réfrigérateur se met en marche dès qu'il est branché à la source d'alimentation.

ÉTAPE 3 - NIVELLEMENT ET AJUSTEMENT DES PORTES

(Si nécessaire)

Le réfrigérateur doit être d'aplomb pour une performance et un aspect optimaux.

NIVELLEMENT

1. Déplacer le réfrigérateur jusqu'à son emplacement définitif.
2. Tourner les pieds situés en bas et à l'avant de la caisse pour élever ou abaisser le réfrigérateur, jusqu'à ce que le réfrigérateur soit d'aplomb dans le sens transversal.
3. Tourner les deux pieds avant d'une manière identique pour élever légèrement l'avant du réfrigérateur. Cela permettra de fermer plus facilement les portes.

REMARQUE : Le fait d'exercer une pression contre le dessus du réfrigérateur permet d'alléger le poids appliqué aux vis de nivellement. Ceci facilite le réglage des vis.

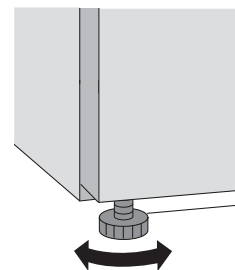

INSTRUCTIONS D'INSTALLATION

ÉTAPE 3 - NIVELLEMENT ET AJUSTEMENT DES PORTES (suite)

(Si nécessaire)

ALIGNEMENT LES PORTES

Des réglages sont nécessaires si les bords des portes du réfrigérateur ne sont pas parfaitement alignés.

Réglage des pieds de nivellement :

- Tourner le pied de nivellement pour soulever ou abaisser le côté du réfrigérateur qui doit être ajusté.
- Dans le sens horaire : pour soulever
- Dans le sens antihoraire : pour abaisser

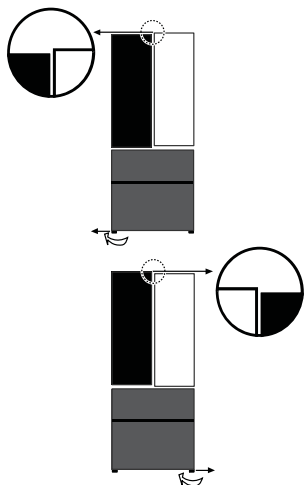

Au moyen des entretoises (fournies)

- Ouvrir la porte. En gardant la porte ouverte, soulever la porte vers le haut.
- À la main ou au moyen d'une pince, emboîter l'entretoise (fournie) sur l'axe de charnière centrale.

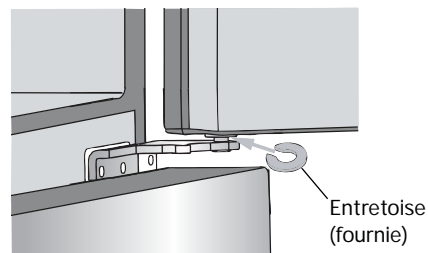

UTILISATION DU RÉFRIGÉRATEUR

OUVERTURE ET FERMETURE DES PORTES

Il y a deux portes pour le compartiment de réfrigération. Les portes peuvent être ouvertes et fermées séparément ou ensemble.

- Il y a sur la porte de gauche du réfrigérateur un joint à charnière verticale.
- Lorsque l'on ferme la porte de gauche du réfrigérateur, le joint à charnière se replie derrière la porte de droite, joignant les deux portes du réfrigérateur.

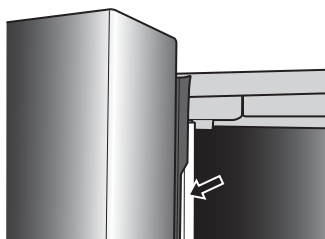

REMARQUE : Avant de fermer la porte de gauche, s'assurer que le joint à charnière verticale est replié vers l'intérieur. Si le joint est déployé vers l'extérieur, il peut être endommagé lorsque l'on essaie de fermer la porte.

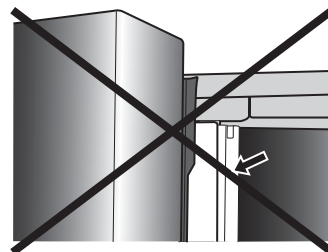

UTILISATION DU RÉFRIGÉRATEUR

UTILISATION DES COMMANDES

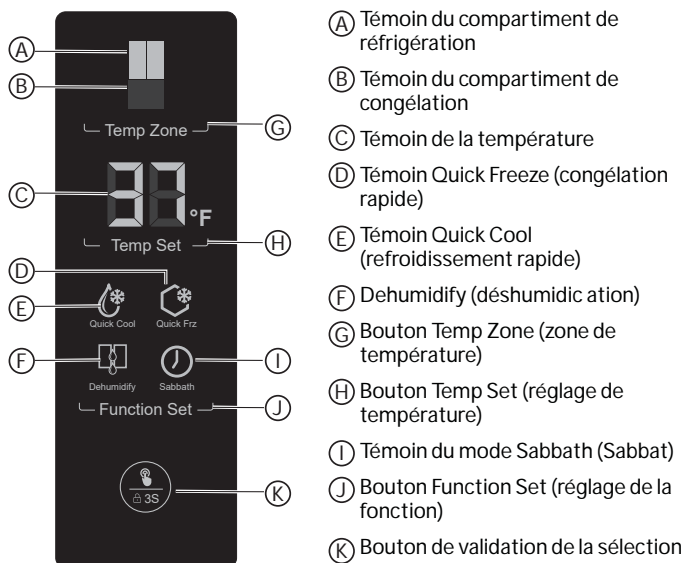

Lorsque le réfrigérateur est mis en marche pour la première fois, le témoin du compartiment de réfrigération s'allume et la température s'affiche. Le verrouillage des commandes est activé. Voir Verrouillage du tableau de commande plus loin dans cette section pour déverrouiller les commandes.

TOUCHES À EFFLEUREMENT

Les commandes sont activées par des touches, réagissant lorsqu'elles sont effleurées.

AFFICHAGE DU TABLEAU DE COMMANDE

Lorsqu'aucun bouton ou porte n'est actionné(e) pendant 30 secondes, toutes les DEL de l'affichage du tableau de commande s'éteignent.

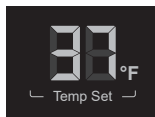

Lorsqu'un bouton est actionné ou qu'une porte est ouverte, toutes les DEL de l'affichage du tableau de commande s'illuminent.

VERROUILLAGE DU TABLEAU DE COMMANDE

Le tableau de commande se verrouille automatiquement après 30 secondes. Il doit être déverrouillé pour modifier tout réglage.

Pour verrouiller le tableau de commande :

- Appuyer sans relâcher sur le bouton de validation de la sélection pendant 3 secondes.



REMARQUE : La lumière autour du bouton de sélection de confirmation s'allume pour indiquer que le panneau de commande est verrouillé.

To lock the control panel:

- Appuyer sans relâcher sur le bouton de validation de la sélection pendant 3 secondes.



ALARME DE LA PORTE

Lorsque la porte du réfrigérateur est ouverte pendant plus de 2 minutes, l'alarme d'ouverture de porte retentit. Cette alarme peut s'éteindre en fermant la porte. Si la porte est laissée ouverte pendant plus de 7 minutes, l'éclairage intérieur du réfrigérateur s'éteint automatiquement.

COMMANDES DE TEMPÉRATURE

La température du compartiment de réfrigération se situe entre 34 °F et 42 °F (entre 1 °C et 6 °C). La température du compartiment de congélation se situe entre -6 °F et 4 °F (entre -21 °C et -16 °C).

Le compartiment de réfrigération est pré-réglé à la température recommandée de 37 °F (5 °C) et le compartiment de congélation est pré-réglé à la température recommandée de 0 °F (-18 °C). Lorsque le réfrigérateur est branché pour la première fois, l'affichage indique les réglages de température recommandés.

IMPORTANT:

- Le réglage recommandé doit être correct pour une utilisation domestique normale du réfrigérateur.
- Lorsque le réfrigérateur est branché pour la première fois, une période de 12 heures maximum est nécessaire pour atteindre la température recommandée. Attendre 24 heures pour que le réfrigérateur refroidisse complètement avant d'y placer des aliments. Si on ajoute des aliments avant que le réfrigérateur ne soit complètement refroidi, les aliments risquent de s'abîmer.
- Si la température est trop tiède ou trop froide dans le réfrigérateur ou le congélateur, vérifier d'abord les événements pour s'assurer qu'ils ne sont pas bloqués, avant de régler les commandes.

RÉGLAGE DES COMMANDES

Ne pas ajuster les commandes de plus d'un cran à la fois, sauf lors de la mise en marche du réfrigérateur. Attendre 24 heures entre chaque réglage pour que la température puisse se stabiliser.

Réglage de la température du réfrigérateur :

- Si le tableau de commande est verrouillé, le déverrouiller en appuyant sans relâcher sur le bouton de validation de la sélection pendant 3 secondes.
- Appuyer sur TEMP ZONE (zone de température) jusqu'à ce que l'indicateur du compartiment de réfrigération s'allume. Le réglage de température actuel s'affiche.
- Appuyer sur TEMP SET (réglage de température) pour modifier la température. La température augmente d'un degré à chaque pression sur TEMP SET (réglage de température).
- Appuyer sur le bouton de validation de la sélection. Si l'on n'appuie pas sur le bouton de validation de la sélection dans les 5 secondes, la commande retourne au réglage de température précédent.

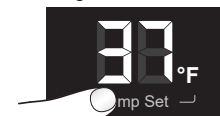

Réglage de la température du congélateur :

- Si le tableau de commande est verrouillé, le déverrouiller en appuyant sans relâcher sur le bouton de validation de la sélection pendant 3 secondes.
- Appuyer sur TEMP ZONE (zone de température) jusqu'à ce que l'indicateur du compartiment de congélation s'allume. Le réglage de température actuel s'affiche.
- Appuyer sur TEMP SET (réglage de température) pour modifier la température. La température augmente d'un degré à chaque pression sur TEMP SET (réglage de température).
- Appuyer sur le bouton de validation de la sélection. Si l'on n'appuie pas sur le bouton de validation de la sélection dans les 5 secondes, la commande retourne au réglage de température précédent.

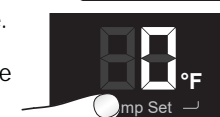
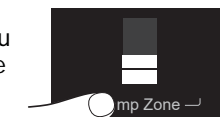

UTILISATION DU RÉFRIGÉRATEUR

QUICK COOL (REFROIDISSEMENT RAPIDE)

La fonction Quick Cool (refroidissement rapide) accélère le refroidissement des aliments frais et maintient les aliments déjà entreposés à l'abri d'un réchauffement indésirable.

1. Si le tableau de commande est verrouillé, le déverrouiller en appuyant sans relâcher sur le bouton de validation de la sélection pendant 3 secondes.
2. Appuyer sur FUNCTION SET (réglage de la fonction) jusqu'à ce que l'indicateur Quick Cool (refroidissement rapide) se mette à clignoter.



3. Appuyer sur le bouton de validation de la sélection.
4. L'affichage de température affiche qC pour indiquer que la fonction Quick Cool (refroidissement rapide) est activée.
5. Répéter les étapes 1 à 3 pour désactiver la fonction Quick Cool (refroidissement rapide).

REMARQUE : La fonction Quick Cool (refroidissement rapide) s'éteint automatiquement après 3 heures.

QUICK FREEZE (CONGÉLATION RAPIDE)

La fonction Quick Freeze (congélation rapide) accélère la congélation des aliments frais et maintient les aliments déjà entreposés à l'abri d'un réchauffement indésirable. Si une grande quantité d'aliments doit être congelée, il est recommandé de régler la fonction Quick Freeze (congélation rapide) quelques heures à l'avance.

1. Si le tableau de commande est verrouillé, le déverrouiller en appuyant sans relâcher sur le bouton de validation de la sélection pendant 3 secondes.
2. Appuyer sur FUNCTION SET (réglage de la fonction) jusqu'à ce que l'indicateur Quick Freeze (congélation rapide) se mette à clignoter.
3. Appuyer sur le bouton de validation de la sélection.



4. L'affichage de température affiche qF pour indiquer que la fonction Quick Freeze (congélation rapide) est activée.
5. Répéter les étapes 1 à 3 pour désactiver la fonction Quick Freeze (congélation rapide).

REMARQUE : La fonction Quick Freeze (congélation rapide) s'éteint automatiquement après 24 heures.

DEHUMIDIF

Si de l'humidité se forme sur le joint à charnière verticale sur la gauche de la porte du réfrigérateur, sélectionner la fonction Dehumidify (déshumidification).

1. Si le tableau de commande est verrouillé, le déverrouiller en appuyant sans relâcher sur le bouton de validation de la sélection pendant 3 secondes.
2. Appuyer sur FUNCTION SET (réglage de la fonction) jusqu'à ce que l'indicateur Dehumidify (déshumidification) se mette à clignoter.
3. Appuyer sur le bouton de validation de la sélection.
4. Répéter les étapes 1 à 3 pour désactiver la fonction Dehumidify (déshumidification).

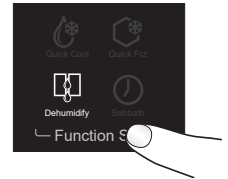

SABBATH (SABBAT)

La fonction Sabbath (mode Sabbath) est conçue pour les personnes dont les pratiques religieuses requièrent l'extinction des lumières. Toutes les lumières intérieures et tous les signaux sonores sont désactivés.

1. Si le tableau de commande est verrouillé, le déverrouiller en appuyant sans relâcher sur le bouton de validation de la sélection pendant 3 secondes.
2. Appuyer sur FUNCTION SET (réglage de la fonction) jusqu'à ce que l'indicateur Sabbath (Sabbat) se mette à clignoter.
3. Appuyer sur le bouton de validation de la sélection.
4. Pour désactiver la fonction Sabbath (Sabbat), appuyant sans relâcher sur le bouton de Confirmation Selection (validation de la sélection) pendant 5 secondes.

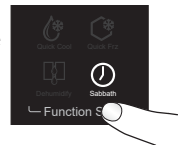

TIROIR DE LA ZONE DE REFROIDISSEMENT

Le compartiment de réfrigération est équipé d'un tiroir de zone de refroidissement permettant d'entreposer des aliments à la température appropriée pour garantir une valeur nutritionnelle optimale.

- Faire glisser la commande au réglage désiré.

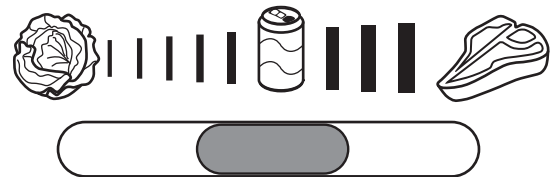

Setting	Description
	Fruits and Vegetables Suitable to store fruits and vegetables.
	Soft Drinks Rapid cooling and storage of beverages
	Meats Suitable to store meat

UTILISATION DU RÉFRIGÉRATEUR

CARACTÉRISTIQUES

TABLETTES RÉGLABLES

La hauteur des tablettes peut être réglée pour convenir à vos besoins d'entreposage.

1. Pour retirer une tablette, soulever les coins avant et arrière pour dégager les crochets de la tablette des supports de tablette situés sur la paroi du réfrigérateur, et tirer vers l'extérieur.

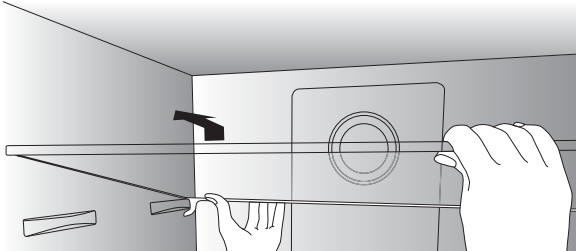

2. Pour réinstaller une tablette, faire reposer la tablette sur les supports avant et arrière. Pousser la tablette vers l'arrière du réfrigérateur jusqu'à ce que l'arrière de la tablette s'accroche aux supports arrière de la tablette.

BALCONNETS AMOVIBLES

Les balconnets peuvent être enlevés pour faciliter le nettoyage.

1. Placer les mains de chaque côté du balconnet et soulever vers le haut.

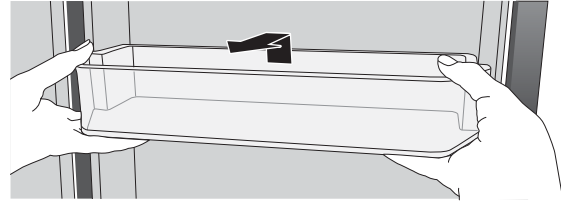

2. Dégager le balconnet.

TIROIR DE RANGEMENT AMOVIBLE DU CONGÉLATEUR

IMPORTANT : Ne pas surcharger les tiroirs. Chaque tiroir peut contenir une charge maximum de 77 lb (35 kg).

- Retirer le tiroir du congélateur en le déployant entièrement, puis en soulevant le tiroir et en le dégageant.

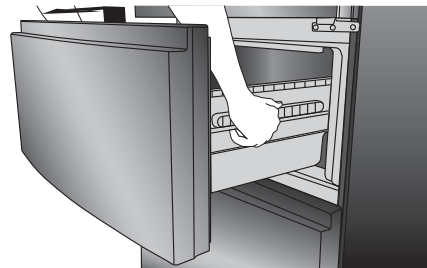

ENTRETIEN DU RÉFRIGÉRATEUR

NETTOYAGE

Les sections de réfrigération et de congélation se dégivrent automatiquement. Toutefois, nettoyer les deux compartiments environ une fois par mois afin d'éviter une accumulation d'odeurs. Essuyer les renversements immédiatement.

Comme l'air circule entre les deux sections, toutes les odeurs formées dans une section seront transférées à l'autre. Les deux sections doivent être nettoyées avec soin pour éliminer les odeurs. Pour éviter le transfert d'odeurs et l'assèchement des aliments, envelopper ou recouvrir hermétiquement les aliments.

IMPORTANT:

- Ne pas utiliser de produits chimiques corrosifs, d'ammoniaque, d'agent de blanchiment, de détergents concentrés, de solvant ou de tampons à récurer métalliques ou abrasifs pour nettoyer l'intérieur ou l'extérieur du réfrigérateur. Ceux-ci peuvent endommager et/ou décolorer le ni du réfrigérateur.

ATTENTION

Ne nettoyez pas les clayettes ou les couvercles en verre avec de l'eau tiède quand ceux-ci sont froids. Les clayettes et couvercles en verre peuvent se casser s'ils sont exposés à des changements soudains de température ou si vous les cognez ou les faites tomber. Le verre trempé est conçu pour se briser en petits morceaux en cas de casse

AVERTISSEMENT



Risque de choc électrique

Débrancher votre appareil ou déconnecter la source de courant électrique avant de le nettoyer.

Le non-respect de cette instruction peut causer un décès, un choc électrique ou blessures.

ENTRETIEN DU RÉFRIGÉRATEUR

1. Débrancher le réfrigérateur ou déconnecter la source de courant électrique.
2. Nettoyer l'intérieur. Laver à la main, rincer et sécher les pièces amovibles et les surfaces internes soigneusement. Utiliser une éponge propre ou un linge doux et un détergent doux dans de l'eau tiède.
3. Nettoyer les surfaces extérieures.

Pour les nitions en métal, verre et acier inoxydable :

- Laver les surfaces à l'aide d'un chiffon ou d'une éponge douce/ douce et propre et d'une solution nettoyante composée d'un détergent doux dans de l'eau tiède .
- Rincer les surfaces avec une eau propre et tiède, puis sécher immédiatement avec un chiffon doux afin d'éviter d'éventuelles taches laissées par l'eau.

REMARQUE

- En cas de nettoyage d'un modèle avec panneaux de porte en verre, ne pas cogner de casseroles, poêles, meubles, jouets ou autres objets contre le verre. Le fait d'érafler, de heurter, de cogner contre le verre ou d'exercer une pression dessus peut affaiblir sa structure, et augmenter le risque que le verre se brise ultérieurement.
- L'essuie-tout peut érafler et ternir un fini peint. Éviter tout dommage éventuel, utiliser des chiffons en tissu doux pour polir et essuyer la porte.
- Lors du nettoyage de l'acier inoxydable, toujours frotter dans le sens du grain afin d'éviter d'érafler la surface.

4. Brancher le réfrigérateur ou reconnecter la source de courant électrique.

ÉCLAIRAGE

Les lampes intérieures du réfrigérateur s'éteignent si les portes sont ouvertes pendant plus de 7 minutes.

IMPORTANT : Le réfrigérateur est équipé d'un éclairage à DEL. Cet éclairage est conçu pour durer pendant toute la durée de vie utile du réfrigérateur. Toutefois, si l'éclairage s'arrête de fonctionner, contacter un technicien qualifié pour effectuer le remplacement.

VACANCES OU LE DÉMÉNAGEMENT

VACANCES

Si vous choisissez de laisser le réfrigérateur en marche pendant votre absence :

- Consommer toutes les denrées périssables et congeler les autres articles.

Si vous choisissez d'éteindre le réfrigérateur avant votre absence :

1. Enlever tous les aliments du réfrigérateur et du congélateur.
2. Débrancher le réfrigérateur ou déconnecter la source de courant électrique.
3. Nettoyer le réfrigérateur. Rincer et bien le sécher.
4. À l'aide d'un ruban adhésif, placer des blocs de caoutchouc ou de bois dans la partie supérieure du couvercle ou de la porte(s) de façon à ce qu'elles soient suffisamment ouvertes pour permettre l'entrée de l'air à l'intérieur, afin d'éviter l'accumulation d'odeurs ou de moisissure.

DÉMÉNAGEMENT

ATTENTION

Risque du poids excessif

Utiliser deux ou plus de personnes pour déplacer et installer le réfrigérateur.

Le non-respect de cette instruction peut causer une blessure au dos ou d'autres blessures.

En cas de déménagement et de déplacement du réfrigérateur dans une nouvelle habitation, suivre ces étapes pour préparer le déménagement.

1. Retirer tous les aliments du réfrigérateur et placer tous les aliments congelés dans de la neige carbonique.
2. Débrancher le réfrigérateur.
3. Nettoyer le réfrigérateur. Enjuague et sécher soigneusement.
4. Retirer toutes les pièces amovibles, bien les envelopper et les attacher ensemble avec du ruban adhésif pour qu'elles ne bougent ou ne s'entrechoquent pas durant le déménagement.
5. Soulever les pieds de nivellement pour qu'ils n'éraflent pas le sol. Voir "Nivellement".
6. Utiliser du ruban adhésif pour maintenir les portes fermées et xer le cordon d'alimentation à l'arrière du réfrigérateur. Lorsque vous arriverez à votre nouveau domicile, remettez tout en place et consultez la section "Réinstallation/réutilisation du réfrigérateur " pour les instructions de préparation.

DÉPANNAGE

Essayez tout d'abord les solutions suggérées ici et évitez les coûts pour le service de réparation.

FUNCIONAMIENTO

PROBLÈME	CAUSE(S) POSSIBLE(S)	SOLUTION
Le réfrigérateur ne fonctionne pas.	Le réfrigérateur est débranché.	Brancher sur une prise à 3 alvéoles reliée à la terre.
	Le fusible est grillé ou un disjoncteur est ouvert.	Réenclencher le disjoncteur ou remplacer le fusible.
	Le réfrigérateur est en mode de dégivrage.	Attendre environ 40 minutes que le programme de dégivrage se termine et que le système de refroidissement redémarre.
Le compresseur du réfrigérateur se met en route souvent ou pendant des périodes prolongées. REMARQUE : Ce réfrigérateur a été conçu pour fonctionner pendant des périodes prolongées avec une consommation d'énergie inférieure.	Le réfrigérateur est branché pour la première fois.	Ceci est normal. Accorder 24 heures pour que le réfrigérateur refroidisse.
	Des aliments chauds ou de grosses quantités d'aliments ont été ajoutés.	Ceci est normal.
	Quelque chose bloque la fermeture de la porte.	Réorganiser ou supprimer des éléments qui empêchent la porte de se refermer complètement.
	Temps chaud ou ouvertures fréquentes.	Ceci est normal. Ne pas ouvrir la porte fréquemment.
	Commande de la température au réglage le plus froid.	Ajuster la température à un réglage plus chaud.
Le réfrigérateur a une odeur	Les emballages alimentaires ne sont pas étanches ou les aliments ne sont pas emballés correctement.	Refermer hermétiquement les emballages. Placer une boîte ouverte de bicarbonate de soude dans le réfrigérateur, remplacer tous les 3 mois.
	L'intérieur a besoin d'être nettoyé.	Nettoyer l'intérieur. Voir "Nettoyage".
	Les aliments ont été conservés trop longtemps.	Jeter les aliments abîmés.
La lumière ne s'allume pas	Le réfrigérateur est débranché.	Brancher sur une prise à 3 alvéoles reliée à la terre.
	L'ampoule DEL est grillée.	Contactez un technicien qualifié pour remplacer la DEL grillée.
Les portes ne ferment pas correctement	Le réfrigérateur n'est pas de niveau.	Niveler le réfrigérateur. Voir "Nivellement".
	Quelque chose bloque la fermeture de la porte.	Réorganiser ou supprimer des éléments qui empêchent la porte de se refermer complètement.
Vibration ou cliquetis	Son donnant l'impression que de l'eau s'écoule du réfrigérateur.	Niveler le réfrigérateur. Voir "Nivellement".
Son donnant l'impression que de l'eau s'écoule du réfrigérateur.	Ce son est émis par le réfrigérant qui s'écoule dans les canalisations lorsque le compresseur se met en marche et s'arrête.	Ceci est normal.
	Le réfrigérateur est équipé d'un système de dégivrage automatique. Ce son est émis par l'eau dégivrée.	Ceci est normal.
Ronflement ou bourdonnement	Ce son peut être émis par le compresseur et les ventilateurs servant à la circulation de l'air froid.	Ceci est normal. Si le réfrigérateur n'est pas d'aplomb, le son sera plus fort.
Craquements ou cliquetis	Ce son est émis par les parties intérieures lorsqu'elles se contractent ou se dilatent en réponse à des changements de température.	Ceci est normal.

DÉPANNAGE

TEMPÉRATURE ET HUMIDITÉ

PROBLÈME	CAUSE(S) POSSIBLE(S)	SOLUTION
Le réfrigérateur ou le congélateur est trop chaud	La commande de la température n'est pas placée à un réglage suffisamment bas.	Régler la température du compartiment à un réglable plus froid; attendre 24 heures que la température s'ajuste.
	La porte est ouverte fréquemment ou entrouverte.	Ne pas ouvrir la porte fréquemment. Vérifiez pour les articles en gardant la porte de se refermer complètement.
	Des aliments tièdes ont été ajoutés récemment.	Attendre que les aliments et le réfrigérateur aient refroidi.
	Il n'y a pas assez d'espace entre l'arrière du réfrigérateur et le mur.	Laisser un espace libre d'au moins 2" (5 cm) entre l'arrière du réfrigérateur et le mur.
	Les articles dans le fond des compartiments empêchent l'air de circuler correctement.	Ranger les articles à l'intérieur des bordures des tablettes de verre; ne pas placer d'articles contre les parois des compartiments ou directement devant les ouvertures d'aération.
Le réfrigérateur ou le congélateur est trop froid.	La commande de la température est placée à un réglage trop bas.	Augmenter la température du compartiment au réglage inférieur (plus chaud) suivant; attendre 24 heures que la température s'ajuste.
Humidité sur l'extérieur/ l'intérieur du réfrigérateur.	Fort présence d'humidité.	Ceci est normal en périodes d'humidité élevée. Sécher la surface et placer la commande de la température à un réglage légèrement plus froid.
	La porte est ouverte fréquemment ou entrouverte.	Ne pas ouvrir la porte fréquemment. Vérifiez pour les articles en gardant la porte de se refermer complètement.
	Récipient de liquide ouvert dans le réfrigérateur.	Couvrir ou fermer le récipient hermétiquement.
Givre ou cristaux de glace sur les aliments surgelés.	La porte est ouverte fréquemment ou entrouverte.	Ne pas ouvrir la porte fréquemment. Vérifiez pour les articles en gardant la porte de se refermer complètement.
	Des articles bloquent les ouvertures d'aération du congélateur et empêchent l'air de circuler librement.	Retirer les articles de l'arrière et du sommet du réfrigérateur.
La commande de la température est placée à un réglage trop froid.	Aliments placés trop près de l'ouverture d'aération.	Retirer les articles de l'arrière et du sommet du réfrigérateur.
	La commande de la température est placée à un réglage trop froid.	Ajuster la température du congélateur à un réglage moins froid.

POUR OBTENIR DE L'AIDE SUPPLÉMENTAIRE, VISITER HAIERAMERICA.COM OU CONTACTER LA LIGNE D'ASSISTANCE À LA CLIENTÈLE AU 1-877-337-3639.

GARANTIE LIMITÉE

12 mois sur les pièces et la main-d'œuvre

Durant les 12 mois suivant la date d'achat d'origine au détail, GE Appliances remplacera toute pièce du réfrigérateur présentant une défectuosité en raison d'un vice de matière ou de fabrication. Le choix entre le remplacement ou la réparation de l'appareil défectueux sera à la discrétion de GE Appliances. Dans le cas où GE Appliances déciderait de réparer l'appareil défectueux, GE Appliances fournira toute pièce défectueuse en raison d'un vice de matière ou de fabrication, et assumera les frais de main-d'œuvre et de service associés à réparation de la pièce. Advenant une décision de remplacer l'appareil durant cette période, GE Appliances pourrait procéder en vous fournissant un certificat échangeable auprès d'un détaillant contre un produit de remplacement.

Le produit doit être accessible, dégagé et installé correctement pour bénéficier du service de réparation sous garantie.

REMARQUE : Cette garantie prend effet à la date à laquelle l'article a été acheté et le reçu de l'achat d'origine doit être présenté au représentant de dépannage autorisé avant qu'une quelconque réparation sous garantie ne soit effectuée.

SERVICE AU TITRE DE LA GARANTIE

Aux États-Unis, toutes les réparations sous garantie doivent être réalisées par nos Factory Service Centers ou un technicien Customer Care autorisé. Composez le 1.877.337.3639 pour prévoir un rendez-vous

Veuillez avoir votre numéro de série et votre numéro de modèle à portée de main lorsque vous appelez pour obtenir un service.

Au Canada, composez le 1.877.337.3639.

EXCLUSION DES GARANTIES TACITES : Votre recours exclusif est l'échange du produit suivant les modalités de la Garantie Limitée. Toutes garanties tacites, y compris les garanties de valeurs marchandes ou d'adéquation à des fins particulières, sont limitées à une durée d'un an ou à la durée la plus courte autorisée par la loi.

Pour les clients des États-Unis : Cette garantie est étendue à l'acheteur d'origine et aux propriétaires suivants pour tout produit acheté pour une utilisation domestique aux États-Unis. Si le produit est installé dans une région où ne se trouve aucun réparateur autorisé GE Appliances, vous devrez peut-être assumer les frais de transport ou apporter l'appareil à un centre de service autorisé GE Appliances. En Alaska, cette garantie exclut le coût d'expédition ou de dépannage à votre domicile.

Certains états n'acceptent pas d'exclusion ou de limites aux dommages indirects consécutifs. Certains droits particuliers vous sont dévolus en vertu de la présente garantie et peuvent s'accompagner d'autres droits qui varient selon votre lieu de résidence. Pour connaître vos droits juridiques, veuillez consulter le bureau local ou le bureau d'état des affaires aux consommateurs ou le Procureur Général de votre état.

Garant : GE Appliances, a Haier company

Pour les clients des Canada : Cette garantie est étendue à l'acheteur d'origine et aux propriétaires suivants pour tout produit acheté aux Canada pour une utilisation domestique aux Canada. Le service à domicile en vertu de la garantie sera fourni dans les régions où il est disponible et où Mabe estime raisonnable de le fournir.

Garant Canada:
MC Commercial, Burlington, Ontario,
L7R 5B6

Cette garantie ne couvre pas :

Toute visite à votre domicile pour vous expliquer le fonctionnement de l'appareil.

Mauvaise installation, livraison ou entretien.

Toute défectuosité du produit lorsqu'il est utilisé de façon abusive, ou à des fins commerciales ou à toute autre fin que celle pour laquelle il a été conçu.

Perte des aliments due à la détérioration.

Domage subi après la livraison.

Remplacement des ampoules de lampe.

Le remplacement des fusibles ou le réenclenchement des disjoncteurs.

Tout dommage au produit attribuable à un accident, un incendie, une inondation ou un cas de force majeure.

Tout dommage direct ou indirect attribuable à une défectuosité éventuelle de l'appareil.

Le service s'il est impossible d'avoir accès au produit pour ce faire.

Les coûts associés lorsque GE Appliances choisit d'émettre un certificat échangeable contre un produit de remplacement

DOCUMENTS À CONSERVER

Merci d'avoir acheté ce produit Haier. Ce manuel d'utilisation vous aidera à obtenir la meilleure performance possible de votre nouveau réfrigérateur.

Pour référence ultérieure, inscrire le numéro de plaque signalétique et la date d'achat. La plaque signalétique est située sur une étiquette à l'intérieur du réfrigérateur.

Pour faciliter l'obtention d'un service sous garantie, agraffer la preuve de la date d'achat à ce manuel.

Numéro de modèle

Numéro de série

Date d'achat

ÍNDICE

SEGURIDAD DEL REFRIGERADOR	32
Disposición apropiada de su antiguo aparato	33
PIEZAS Y CARACTERÍSTICAS	33
REQUISITOS DE INSTALACIÓN	34
Requisitos de ubicación	34
Conexión de la electricidad	34
INSTRUCCIONES DE INSTALACIÓN	35
Paso 1 - Desempaque el refrigerador	35
Paso 2 - Conexión del suministro eléctrico	35
Paso 3 - Nivelación y ajuste de la puerta (si es necesario)	35
USO DEL REFRIGERADOR	36
Cómo abrir y cerrar las puertas	36
Uso de los controles	37
Características	39
CUIDADO DEL REFRIGERADOR	39
Limpieza	39
Luces	40
Vacaciones y mudanzas	40
SOLUCIÓN DE PROBLEMAS	41
Funcionamiento	41
Temperatura y humedad	42
GARANTÍA LIMITADA	43
INFORMACIÓN A TENER EN CUENTA	44

SEGURIDAD DEL REFRIGERADOR

INSTRUCCIONES DE SEGURIDAD IMPORTANTE

⚠ ADVERTENCIA A fin de reducir el riesgo de incendio, explosión, descargas eléctricas o lesiones al usar su refrigerador, siga estas precauciones básicas de seguridad:

- Este refrigerador se deberá instalar y ubicar adecuadamente de acuerdo con las Instrucciones de Instalación antes de ser usado.
- Desenchufe el refrigerador antes de hacer reparaciones, reemplazar una lámpara de luz o hacer una limpieza.
NOTA: La corriente que va al refrigerador no puede ser desconectada por ninguna configuración del panel de control.
NOTA: Las reparaciones deberán ser realizadas por un Profesional del Servicio Técnico calificado.
- Reemplace todas las piezas y paneles antes del uso.
- No guarde ni use gasolina u otros vapores inflamables y líquidos cerca de este ni de otro electrodoméstico.
- No guarde sustancias explosivas tales como latas de aerosoles con propelentes inflamables en este electrodoméstico.
- No use un cable eléctrico de extensión.
- A fin de evitar riesgos de que los niños sufran asfixia o queden atrapados, retire las puertas de comidas frescas y del freezer de cualquier refrigerador antes de deshacerse o dejar de usar el mismo.
- Para evitar lesiones graves o la muerte, los niños no se deberán parar sobre ni jugar en o con el electrodoméstico.
- Los niños y las personas con capacidad física, sensorial o mental reducida o con falta de experiencia y conocimiento podrán usar este electrodoméstico sólo si son supervisados o les fueron dadas instrucciones sobre un uso seguro y entienden los riesgos involucrados.
- Este electrodoméstico fue diseñado para uso hogareño y para aplicaciones similares tales como: áreas de personal de cocina en tiendas, oficinas y otros espacios laborales; casas de campo; por clientes en hoteles, moteles, hostales y otros espacios residenciales, catering y aplicaciones no minoristas similares.

⚠ PRECAUCIÓN A fin de reducir el riesgo de lesiones al usar el refrigerador, siga estas precauciones básicas.

- No limpie estantes de vidrio ni tapas con agua caliente cuando estén fríos. Los estantes de vidrio y las tapas se pueden romper si son expuestos a cambios de temperatura repentinos o impactos tales como sacudones o caídas.
- Mantenga los dedos fuera de los espacios de "riesgo de lastimaduras"; los despejes entre las puertas y entre las puertas y el gabinete son necesariamente pequeños. Tenga el cuidado de cerrar las puertas cuando los niños se encuentren en el área.
- No toque las superficies frías del compartimiento del freezer cuando las manos estén húmedas o mojadas, ya que la piel se podrá adherir a estas superficies extremadamente frías.
- No vuelva a congelar comidas que hayan estado totalmente congeladas en forma previa.

ADVERTENCIAS DE LA PROPOSICIÓN 65 DEL ESTADO DE CALIFORNIA

⚠ ADVERTENCIA Este producto contiene uno o más químicos que el Estado de California entiende que producen cáncer y defectos en el nacimiento u otros daños reproductivos.

⚠ ADVERTENCIA PELIGRO DE EXPLOSIÓN Refrigerantes Inflamables

Este electrodoméstico cuenta con refrigerante isobutano, R600a, un gas natural con alto nivel de compatibilidad medioambiental. Sin embargo, también es combustible. Siga las advertencias que figuran a continuación, a fin de reducir el riesgo de lesiones o daños sobre la propiedad.

- 1) Al mover, instalar y operar el electrodoméstico, se deberá tener cuidado de no dañar la tubería del refrigerante.
- 2) El servicio técnico sólo debe ser realizado por personal autorizado del servicio. Use sólo piezas del servicio autorizadas por el fabricante
- 3) Descarte el electrodoméstico de acuerdo con las Regulaciones Federales y Locales. El refrigerante inflamable y el material aislante inflamable usados requieren procedimientos de descarte especiales. Comuníquese con las autoridades locales para descartar su refrigerador de forma ambientalmente segura.
- 4) Mantenga las aberturas de ventilación en el espacio de protección del electrodoméstico o en la estructura incorporada libres de obstrucción.
- 5) No use dispositivos mecánicos u otros medios para acelerar el proceso de descongelamiento.
- 6) No dañe el circuito del refrigerante.
- 7) No use dispositivos eléctricos dentro del compartimiento de almacenamiento de comida del electrodoméstico.

SEGURIDAD DEL REFRIGERADOR

DISPOSICIÓN APROPIADA DE SU ANTIGUO APARATO

▲ADVERTENCIA PELIGRO DE ATRAPAMIENTO Y ASFIXIA

El incumplimiento de estas instrucciones de eliminación puede causar la muerte o lesiones graves.

IMPORTANTE: El atrapamiento y asfixia de niños no es un problema del pasado. Un aparato refrigerador desechado y abandonado es un peligro, aún si va a quedar ahí "por unos pocos días". Si usted está por deshacerse de su aparato refrigerador viejo, siga las instrucciones a continuación para evitar accidentes.

Antes de descartar su aparato refrigerador viejo:

- Quite la puerta.
- Deje los estantes en su lugar así los niños no pueden meterse adentro con facilidad.

Cómo Eliminar Refrigerantes y Goma Espumas:

Descarte el electrodoméstico de acuerdo con las Regulaciones Federales y Locales. El refrigerante inflamable y el material aislante inflamable usados requieren procedimientos de descarte especiales.. Comuníquese con las autoridades locales para descartar su electrodoméstico de forma ambiental mente segura.

PIEZAS Y CARACTERÍSTICAS

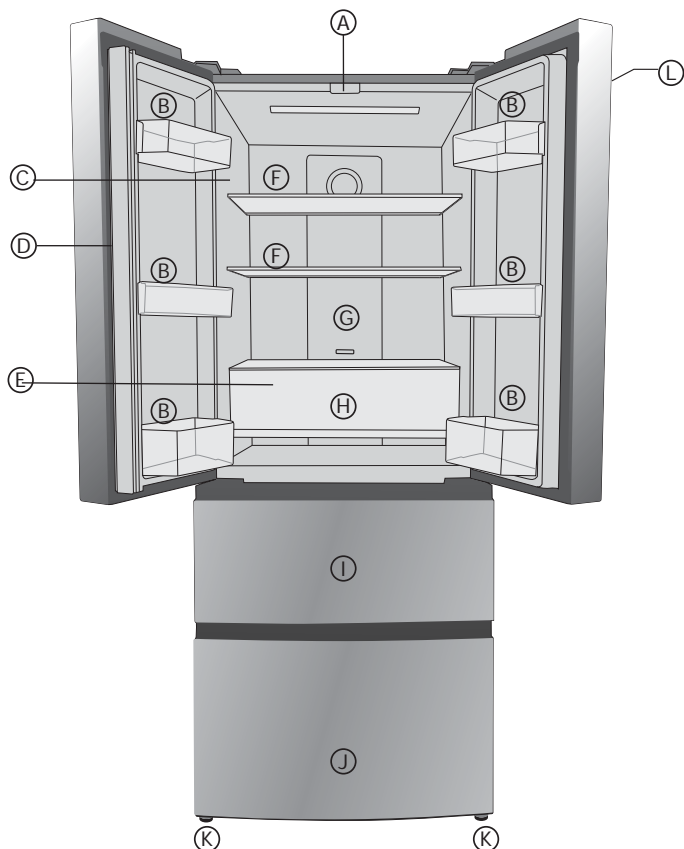

- Ⓐ Luces LED
- Ⓑ Recipiente de la puerta
- Ⓒ Placa con el número de modelo y de serie
- Ⓓ Junta con bisagras verticales
- Ⓔ Cubierta de vidrio de la zona de enfriamiento
- Ⓕ Estante de vidrio
- Ⓖ Control de la zona de enfriamiento
- Ⓗ Cajón de la zona de enfriamiento
- Ⓘ Cajón de depósito superior del congelador
- Ⓝ Cajón de depósito inferior del congelador
- Ⓚ Patas niveladoras
- Ⓛ Panel de control

REQUISITOS DE INSTALACIÓN

REQUISITOS DE UBICACIÓN

⚠ ADVERTENCIA



Peligro de Explosión

Mantenga los materiales y vapores inflamables, tales como gasolina, alejados del aparato.

No seguir esta instrucción puede ocasionar la muerte, explosión, o incendio.

Para asegurar la adecuada ventilación de su refrigerador, deje un espacio de 1" (2,54 cm) a cada lado, deje un espacio de 2" (5,08 cm) detrás del refrigerador y abierto en la parte superior.

Este refrigerador ha sido diseñado para usarse en un lugar en donde los rangos de temperatura varíen entre un mínimo de 55 °F (13 °C) y un máximo de 100 °F (38 °C). Para un óptimo rendimiento, el rango preferido de temperatura ambiente (que reduce el uso de electricidad y provee un enfriamiento superior) es entre 60 °F (15 °C) y 90 °F (32 °C).

No instale el refrigerador en una ubicación expuesta al agua (lluvia, etc.) o en contacto directo con la luz solar.

Instálela en un piso fuerte para que lo soporte con carga completa.

CONEXIÓN DE LA ELECTRICIDAD

⚠ ADVERTENCIA



RIESGO DE DESCARGA ELÉCTRICA

Enchufe en un tomacorriente con conexión a tierra de 3 cables.

No elimine el cable de conexión a tierra.

No use un adaptador.

No use un cable eléctrico de extensión.

Si no se siguen estas instrucciones se podrá producir a muerte, incendios o descargas eléctricas.

Nunca, bajo ninguna circunstancia, corte o elimine el tercer cable (tierra) del cable de corriente. Para su seguridad personal, este electrodoméstico debe estar adecuadamente conectado a tierra.

El cable de corriente de este electrodoméstico contiene un enchufe de 3 cables (conexión a tierra) que se conecta a un tomacorriente de pared estándar de 3 cables (conexión a tierra) para minimizar la posibilidad de riesgos de descargas eléctricas por parte del mismo.

Contrate a un electricista calificado para que controle el tomacorriente y el circuito eléctrico, a fin de asegurar que el enchufe esté correctamente conectado a tierra.

En caso de contar con un tomacorriente de pared de 2 cables, es su responsabilidad y obligación reemplazarlo por un tomacorriente de pared de 3 cables correctamente conectado a tierra. No use un adaptador.

El refrigerador debería estar siempre conectado a un enchufe específico con un índice de voltaje equivalente al que figura en su etiqueta de características técnicas.

Se requiere un suministro eléctrico con fusible y conexión a tierra de 115 voltios de CA, 60 Hz, 15 o 20 amperes. Esto garantiza el mejor funcionamiento y además previene la sobrecarga de los circuitos del hogar, lo cual podría ocasionar riesgos de incendio debido al recalentamiento de cables.

Nunca desenchufe el refrigerador tirando del cable de corriente. Siempre tome su enchufe firmemente y empuje el mismo hacia afuera para retirarlo.

Inmediatamente interrumpa el uso de un cable de suministro de corriente dañado. Si el cable de corriente se encuentra dañado, su reemplazo deberá ser realizado por un profesional calificado del servicio técnico, utilizando una pieza del servicio técnico autorizada por el fabricante.

Al alejar el refrigerador de la pared, se deberá tener cuidado de que no ruede sobre ni dañe el cable de corriente.

INSTRUCCIONES DE INSTALACIÓN

PASO 1 - DESEMPAQUE EL REFRIGERADOR

⚠ PRECAUCIÓN

Peligro de Peso Excesivo

Use dos o más personas para mover e instalar el refrigerador.

No seguir esta instrucción puede ocasionar una lesión en la espalda u otro tipo de lesiones.

CÓMO QUITAR EL EMPAQUE

- Quite los restos de cinta y goma de las superficies de su refrigerador antes de encenderlo. Frote un poco de detergente líquido para vajilla sobre el adhesivo con los dedos. Limpie con agua tibia y seque.

NOTA: No use instrumentos filosos, alcohol isopropílico, líquidos inflamables o productos de limpieza abrasivos para eliminar los restos de cinta o goma. Estos productos pueden dañar la superficie de su refrigerador. Para obtener más información, vea "Seguridad del refrigerador".

- Deshágase de todos los materiales de empaque o recíclelos.

Cuando mueva su refrigerador:

Su refrigerador es pesado. Cuando mueva el refrigerador para la limpieza o para darle servicio, cerciórese de cubrir el piso con cartón o madera para evitar daños en este. Al mover el refrigerador, siempre tire directamente hacia afuera. No menee el refrigerador de lado a lado ni lo haga "caminar" cuando trate de moverlo, ya que podría dañar el suelo.

LIMPIEZA ANTES DEL USO

Una vez que usted haya quitado todos los materiales de empaque, limpie el interior del refrigerador antes de usarlo. Vea las instrucciones de limpieza en "Cuidado del refrigerador".

⚠ PRECAUCIÓN

No limpie estantes de vidrio ni tapas con agua caliente cuando estén fríos. Los estantes de vidrio y las tapas se pueden romper si son expuestos a cambios de temperatura repentinos o impactos tales como sacudones o caídas. El vidrio templado está diseñado para destruirse en pequeñas piezas en caso de rotura.

PASO 2 - CONEXIÓN DEL SUMINISTRO ELÉCTRICO

⚠ ADVERTENCIA



Peligro de Choque Eléctrico

Conecte a un contacto de pared de conexión a tierra de 3 terminales.

No quite el terminal de conexión a tierra del cable de alimentación.

No use un adaptador.

No use un cable eléctrico de extensión.

No seguir estas instrucciones puede ocasionar la muerte, incendio o choque eléctrico.

NOTA: Este refrigerador comienza a funcionar apenas se conecta al suministro eléctrico.

PASO 3 - NIVELACIÓN Y AJUSTE DE LA PUERTA

(Si es necesario)

El refrigerador debe estar nivelado para mantener un mejor desempeño y apariencia.

NIVELACIÓN

1. Mueva el refrigerador a su ubicación nal.
2. Gire los pies en la parte inferior, la parte frontal del armario para subir o bajar ese lado del refrigerador hasta que el aparato esté nivelado de lado a lado.
3. Gire las dos patas frontales, la misma cantidad de veces, para elevar ligeramente el frente del refrigerador. Esto hará que las puertas se cierren con más facilidad.

NOTA: Para quitar un poco de peso de los tornillos niveladores, haga que alguien empuje la parte superior del refrigerador. Esto facilita el giro de los tornillos.

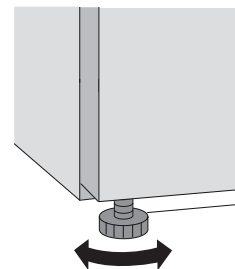

INSTALLATION INSTRUCCIONES DE INSTALACIÓN

PASO 3 - NIVELACIÓN Y AJUSTE DE LA PUERTA (Cont.)

(Si es necesario)

CÓMO ALINEAR LAS PUERTAS

Si los bordes de las puertas del refrigerador no están alineados, puede regularlos:

Cómo regular las patas niveladoras:

- Gire la pata niveladora para subir o bajar ese lado del refrigerador.
 - En el sentido de las agujas del reloj - para subir
 - En sentido contrario a las agujas del reloj - para bajar

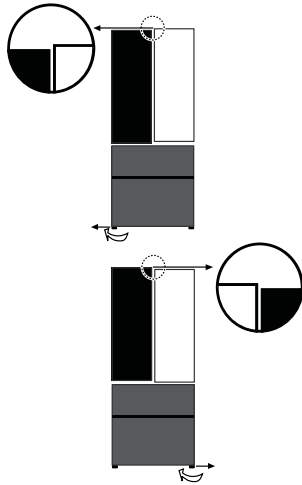

Uso de espaciadores (provistos):

- Abra la puerta. Con la puerta abierta, levante la puerta hacia arriba.
- Con la ayuda de su mano o pinzas, sujete el espaciador (provisto) en el pasador de la bisagra central.

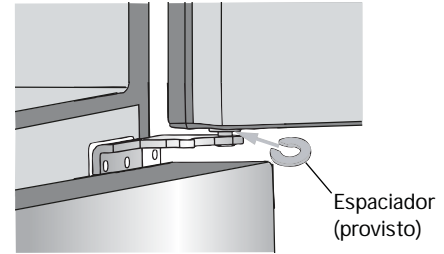

USO DEL REFRIGERADOR

CÓMO ABRIR Y CERRAR LAS PUERTAS

El compartimiento del refrigerador tiene dos puertas. Las puertas pueden abrirse y cerrarse ya sea en forma separada o juntas.

- Hay una junta con bisagras verticales en la puerta del refrigerador del lado izquierdo.
- Al cerrar la puerta del refrigerador del lado izquierdo, la junta con bisagras se pliega detrás de la puerta del lado derecho, uniendo las dos puertas del refrigerador.

NOTA: Antes de cerrar la puerta del lado izquierdo, asegúrese de que la junta con bisagras verticales se pliegue hacia dentro. Si se tira de la junta hacia el exterior, puede dañarse cuando intente cerrar la puerta.

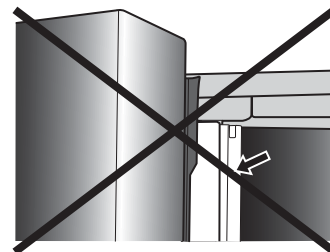
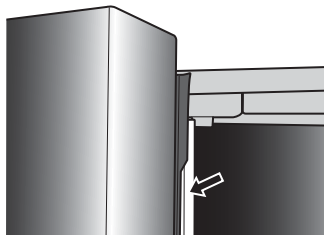

USO DEL REFRIGERADOR

USO DE LOS CONTROLES

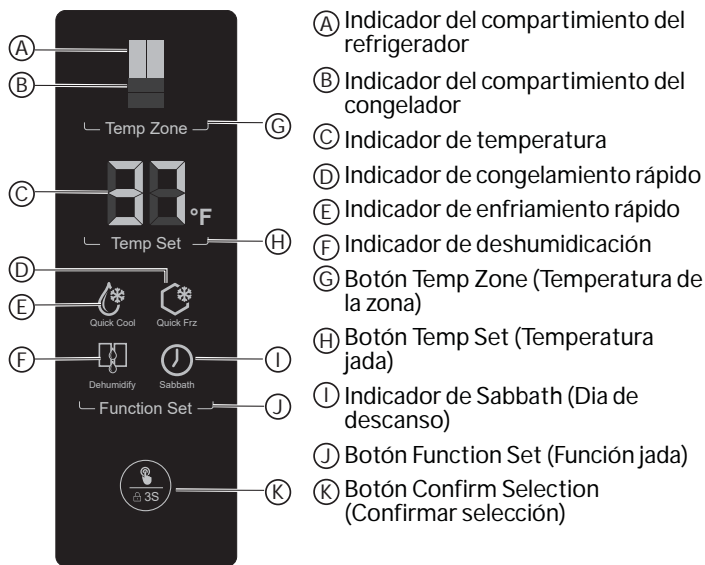

Quando el refrigerador se enciende por primera vez, se enciende el indicador para el compartimiento del refrigerador y aparece la temperatura. La función Control Lock (Bloqueo de control) está activada. Vea Bloqueo del panel de control más adelante en esta sección para desbloquear los controles.

BOTONES TÁCTILES

Les contrôles sont des touch pads, réagissant lorsqu'elles sont effleurées.

PANTALLA DEL PANEL DE CONTROL

Quando no se utilizan los botones ni las puertas durante 30 segundos, se apagarán todas las luces LED en la pantalla del panel.

Quando se presiona un botón o se abre una puerta, todas las luces LED en la pantalla del panel se iluminarán.

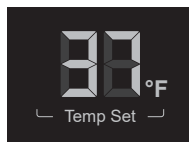

BLOQUEO DEL PANEL DE CONTROL

El panel de control se bloquea automáticamente después de 30 segundos. Para cambiar los ajustes, el panel de control debe estar desbloqueado.

Para bloquear el panel de control:

- Mantenga presionado el botón Conrm Selection (Conrmar selección) durante 3 segundos.



NOTA: La luz alrededor del botón Conrmar la selección se iluminará para indicar que el panel de control está bloqueado.

Para desbloquear el panel de control:

- Mantenga presionado el botón Conrm Selection (Conrmar selección) durante 3 segundos.



ALARMA DE LA PUERTA

Quando la puerta del refrigerador está abierta durante más de 2 minutos, se escuchará la alarma de puerta abierta. La alarma se puede apagar cerrando la puerta. Si se deja la puerta abierta por más de 7 minutos, la luz interior del refrigerador se apagará automáticamente.

CONTROLES DE TEMPERATURA

El rango de temperatura para el compartimiento del refrigerador es de 34 °F a 42 °F (1 °C a 6 °C). El rango de temperatura para el compartimiento del congelador es de -6 °F a 4 °F (-21 °C a -16 °C).

El compartimiento del refrigerador está preajustado en la temperatura recomendada de 37 °F (5 °C) y el compartimiento del congelador está preajustado en la temperatura recomendada de 0 °F (-18 °C). Cuando el refrigerador se conecta por primera vez, la pantalla mostrará los ajustes de temperatura recomendados.

IMPORTANTE:

- El ajuste recomendado debe ser el correcto para un uso doméstico normal del refrigerador.
- Quando el refrigerador se enciende por primera vez, puede tardar hasta 12 horas para enfriar hasta las temperaturas preajustadas. Espere 24 horas para que el refrigerador se enfríe completamente antes de agregar alimentos. Si agrega alimentos antes de que el refrigerador se haya enfriado por completo, podrían echarse a perder.
- Si la temperatura está demasiado elevada o demasiado baja en el refrigerador o en el congelador, antes de regular los controles, revise primero los ductos de ventilación para cerciorarse de que no estén obstruidos.

CÓMO AJUSTAR LOS CONTROLES

No ajuste ningún control de temperatura en más de un ajuste por vez, excepto cuando encienda el refrigerador. Espere 24 horas entre los ajustes para que se establezca la temperatura.

Para ajustar la temperatura del refrigerador:

- Si está bloqueado, desbloquee el panel de control manteniendo presionado el botón Conrm Selection (Conrmar selección) durante 3 segundos.
- Presione el botón TEMP ZONE (Temperatura de la zona) hasta que se encienda el indicador del compartimiento del refrigerador. Se muestra el ajuste de temperatura actual.
- Presione el botón TEMP SET (Temperatura jada) para ajustar la temperatura. La temperatura aumenta en un grado cada vez que presione el botón Temp Set (Temperatura jada).
- Presione el botón Conrm Selection (Conrmar selección). Si no presiona el botón Conrm Selection (Conrmar selección) después de 5 segundos, el control volverá a la temperatura previamente fijada.

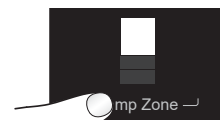

Para ajustar la temperatura del congelador:

- Si está bloqueado, desbloquee el panel de control manteniendo presionado el botón Conrm Selection (Conrmar selección) durante 3 segundos.
- Presione el botón Temp Zone (Temperatura de la zona) hasta que se encienda el indicador del compartimiento del congelador. Se muestra el ajuste de temperatura actual.
- Presione el botón TEMP SET (Temperatura jada) para ajustar la temperatura. La temperatura aumenta en un grado cada vez que presione el botón Temp Set (Temperatura fijada).
- Presione el botón Conrm Selection (Conrmar selección). Si no presiona el botón Conrm Selection (Conrmar selección) después de 5 segundos, el control volverá a la temperatura previamente fijada.

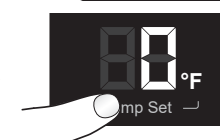

USO DEL REFRIGERADOR

ENFRIAMIENTO RÁPIDO

La función Quick Cool (Enfriamiento rápido) acelera el enfriamiento de los alimentos frescos y protege los alimentos ya almacenados del calentamiento no deseado.

1. Si está bloqueado, desbloquee el panel de control manteniendo presionado el botón Conrm Selection (Conrmar selección) durante 3 segundos.
2. Presione el botón FUNCTION SET (Función jada) hasta que el indicador de enfriamiento rápido comience a destellar.



3. Presione el botón Conrm Selection (Conrmar selección).
4. La pantalla de la temperatura mostrará "qC" para indicar que la función Quick Cool (Enfriamiento rápido) está activada.
5. Repita los pasos 1 a 3 para quitar la selección de Quick Cool (Enfriamiento rápido).

NOTA: Quick Cool (Enfriamiento rápido) se apagará automáticamente después de 3 horas.

CONGELAMIENTO RÁPIDO

La función Quick Freeze (Congelamiento rápido) acelera el congelamiento de los alimentos frescos y protege los alimentos ya almacenados del calentamiento no deseado. Si necesita congelar una gran cantidad de alimentos, se recomienda jar la función Quick Freeze (Congelamiento rápido) un par de horas con antelación.

1. Si está bloqueado, desbloquee el panel de control manteniendo presionado el botón Conrm Selection (Conrmar selección) durante 3 segundos.
2. Presione el botón FUNCTION SET (Función jada) hasta que el indicador de congelamiento rápido comience a destellar.

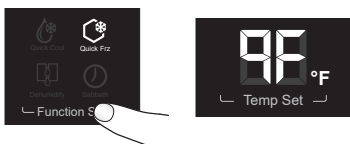

3. Presione el botón Conrm Selection (Conrmar selección).
4. La pantalla de la temperatura mostrará "qF" para indicar que la función Quick Freeze (Congelamiento rápido) está activada.
5. Repita los pasos 1 a 3 para quitar la selección de Quick Freeze (Congelamiento rápido).

NOTA: Quick Freeze (Congelamiento rápido) se apagará automáticamente después de 24 horas.

DESHUMIDIFICACIÓN

Si aparece humedad en la junta con bisagras verticales en la puerta izquierda del refrigerador, seleccione la función Dehumidify (Deshumidificación).

1. Si está bloqueado, desbloquee el panel de control manteniendo presionado el botón Conrm Selection (Conrmar selección) durante 3 segundos.
2. Presione el botón FUNCTION SET (Función jada) hasta que el indicador de deshumidificación comience a destellar.
3. Presione el botón Conrm Selection (Conrmar selección).
4. Repita los pasos 1 a 3 para quitar la selección de Dehumidify (Deshumidificación).

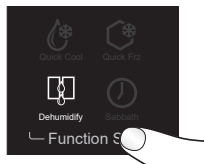

DÍA DE DESCANSO

La función Sabbath (Día de descanso) ha sido diseñada para aquellas personas cuyas prácticas religiosas requieren apagar las luces. Se desactivarán todas las luces interiores y las alarmas.

1. Si está bloqueado, desbloquee el panel de control manteniendo presionado el botón Conrm Selection (Conrmar selección) durante 3 segundos.
2. Presione el botón FUNCTION SET (Función jada) hasta que el indicador de Sabbath (Día de descanso) comience a destellar.
3. Presione el botón Conrm Selection (Conrmar selección).
4. Para quitar la selección de Sabbath (Día de descanso), manteniendo presionado el botón Conrm Selection (Conrmar selección) durante 5 segundos.

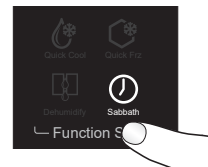



CAJÓN DE LA ZONA DE ENFRIAMIENTO

El compartimiento del refrigerador está equipado con un cajón de la zona de enfriamiento, que le permite almacenar los alimentos a la temperatura adecuada, para asegurar su óptimo valor nutricional.

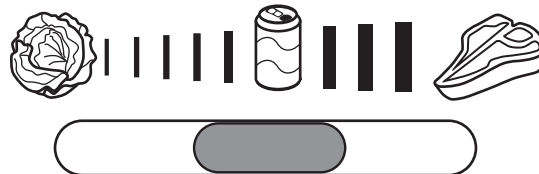
- Deslice el control hacia el ajuste deseado.



Ajuste	Descripción
	Frutas y verduras Adecuado para almacenar frutas y verduras.
	Bebidas gaseosas Enfriamiento rápido y almacenamiento de bebidas.
	Carnes Adecuado para almacenar carne.

USO DEL REFRIGERADOR

CARACTERÍSTICAS

ESTANTES REGULABLES

La altura de los estantes se puede regular para adaptarse a sus necesidades de almacenamiento

1. Para quitar un estante, levante la parte frontal y el borde posterior para desenganchar los ganchos del estante de los soportes del estante a lo largo de la pared del refrigerador y quitarlo.

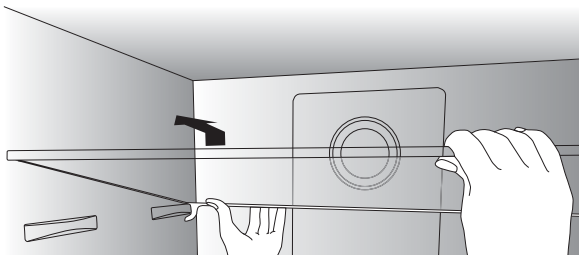

2. Para volver a instalar un estante, colóquelo en los soportes frontales y traseros. Empuje el estante hacia la parte trasera del refrigerador hasta la parte posterior de los ganchos del estante alrededor de los soportes del estante trasero.

RECIPIENTES DE LA PUERTA DESMONTABLES

Los recipientes de la puerta pueden quitarse para limpiarlos.

1. Coloque las manos a ambos lados del recipiente y levántelo hacia arriba.

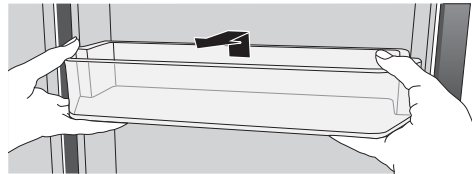

2. Jale hacia afuera el recipiente de la puerta.

CAJÓN DEL DEPÓSITO DEL CONGELADOR DESMONTABLE

IMPORTANTE: No sobrecargue los cajones. La carga máx. de cada cajón es de 77 libras (35 kg).

- Quite el cajón del congelador extendiendo el cajón por completo, y luego levante el cajón y jale hacia fuera para quitarlo.

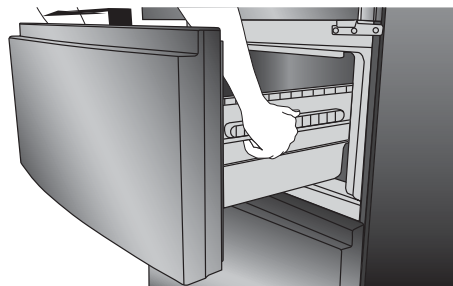

CUIDADO DEL REFRIGERADOR

LIMPIEZA

Tanto las secciones del refrigerador como la del congelador se descongelan automáticamente. No obstante, limpie ambas secciones más o menos una vez al mes para evitar la acumulación de olores. Limpie los derrames de inmediato.

Debido a que el aire circula entre ambas secciones, cualquier olor que se forma en una sección pasará a la otra. Debe limpiar bien ambas secciones para eliminar los olores. Para evitar la transferencia de olores y la deshidratación de los alimentos, envuelva o tape bien los alimentos.

IMPORTANTE:

- No use productos químicos fuertes, amoníaco, blanqueador con cloro, detergente concentrado, solventes o estropajos de metal o abrasivos para limpiar su refrigerador por dentro o por fuera. Estos pueden dañar o decolorar el acabado del refrigerador.

⚠ PRECAUCIÓN

No limpie estantes de vidrio ni tapas con agua caliente cuando estén fríos. Los estantes de vidrio y las tapas se pueden romper si son expuestos a cambios de temperatura repentinos o impactos tales como sacudones o caídas. El vidrio templado está diseñado para destruirse en pequeñas piezas en caso de rotura.

⚠ ADVERTENCIA



Peligro de choque eléctrico

Desenchufe el aparato o desconecte el suministro de energía antes de limpiarlo.

No seguir esta instrucción puede ocasionar la muerte, choque eléctrico o daños personales.

CUIDADO DEL REFRIGERADOR

1. Desenchufe el refrigerador o desconecte el suministro de energía.
2. Limpie el interior. Lave a mano, enjuague y seque bien todas las piezas removibles y las superficies interiores. Use una esponja limpia o un paño liso y un detergente suave en agua tibia. .
3. Limpie las superficies exteriores.

Para los acabados de metal pintado, vidrio y acero inoxidable:

- Limpie las superficies con un paño o esponja limpios y suaves y una solución de detergente suave con agua tibia.
- Enjuague las superficies con agua tibia limpia y luego séquelas inmediatamente con un paño suave para evitar las manchas de agua.

NOTA

- Si está limpiando un modelo con paneles de vidrio en las puertas, no golpee el vidrio con ollas, sartenes, muebles, juguetes ni cualquier otro objeto. Si se raya, golpea, sacude o se ejerce presión sobre el vidrio, su estructura puede debilitarse, lo que aumentará la probabilidad de rupturas en el futuro.
 - Las toallas de papel rayan y pueden opacar el acabado pintado. Para evitar posibles daños, use solamente paños suaves y limpios para pulir y limpiar la puerta.
 - Cuando limpie el acero inoxidable, siempre hágalo en la dirección de la veta para evitar rayas perpendiculares a esta
4. Enchufe el refrigerador o vuelva a conectar el suministro de energía.

LUCES

Las luces del interior del refrigerador se apagan cuando las puertas están abiertas durante más de 7 minutos.

IMPORTANTE: El refrigerador está equipado con luces LED. Estas luces se diseñaron para durar toda la vida útil del refrigerador. Sin embargo, si las luces dejan de funcionar, llame a un técnico calificado para su reemplazo.

VACACIONES Y MUDANZAS

VACACIONES

Si usted decide dejar el refrigerador funcionando mientras está ausente:

Use todos los artículos perecederos y congele el resto.

Si decide apagar el refrigerador antes de irse:

1. Quite toda la comida del refrigerador y del congelador.
2. Desenchufe el refrigerador o desconecte el suministro de energía.
3. Limpie el refrigerador. Enjuague y séquelo bien.
4. Fije bloques de goma o de madera con cinta adhesiva en la parte superior de la tapa o puerta(s) para que queden abiertas y el aire circule. Esto evita que se formen olores y se desarrollen hongos.

MUDANZA

⚠ PRECAUCIÓN

Peligro de Peso Excesivo
Use dos o más personas para mover e instalar el refrigerador.
No seguir esta instrucción puede ocasionar una lesión en la espalda u otro tipo de lesiones.

Si Ud. muda su refrigerador a una casa nueva, siga estos pasos para prepararse para la mudanza.

1. Saque todos los alimentos del refrigerador y empaque todos los alimentos congelados en hielo seco.
2. Desenchufe el refrigerador.
3. Refrigerador limpio. Enjuague y seque bien.
4. Saque todas las piezas removibles, envuélvalas bien y asegúrelas con cinta adhesiva para que no se muevan ni se sacudan durante la mudanza.
5. Levante las patas niveladoras para que no dañen el piso. Vea "Nivelación".
6. Sostenga las puertas para que queden cerradas y el cable pegado a la parte posterior del refrigerador con cinta adhesiva. Cuando llegue a la casa nueva, coloque todo de nuevo en su sitio y lea la sección "Cómo volver a instalar o usar el refrigerador nuevamente" para obtener instrucciones de preparación.

SOLUCIÓN DE PROBLEMAS

Pruebe las soluciones sugeridas aquí y posiblemente se evite el gasto de una visita de servicio técnico.

FUNCIONAMIENTO

PROBLEMA	POSIBLE(S) CAUSA(S)	SOLUCIÓN
El refrigerador no funciona	El refrigerador no está enchufado.	Conecte a un contacto de pared de conexión a tierra de 3 terminales.
	Se ha quemado un fusible o se ha disparado un cortacircuitos.	Reajuste/Encienda el cortacircuitos o reemplace el fusible.
	El refrigerador está en modo de des congelación.	Espere unos 40 minutos para que finalice el ciclo de des congelación y se reanude el sistema de refrigeración.
El compresor del refrigerador funciona con frecuencia o durante largos periodos de tiempo. NOTA: Este refrigerador ha sido diseñado para funcionar durante periodos más largos de tiempo con un consumo de energía más bajo.	El refrigerador se enchufó por primera vez.	Esto es normal. Deje transcurrir 24 horas para que el refrigerador se enfríe.
	Se han agregado alimentos tibios o una gran cantidad de alimentos.	Esto es normal.
	La puerta está bloqueada abierta.	Reorganizar o eliminar elementos que mantienen la puerta se cierre por completo.
	Hace calor o se abre con frecuencia.	Esto es normal. Limite aberturas de las puertas.
	Control de temperatura jo en la posición más fría.	Ajuste la temperatura a un ajuste más caliente.
El refrigerador huele mal	Los alimentos no están sellados o envasados correctamente.	Vuelva a sellar los envases. Coloque una caja abierta con bicarbonato de sodio en el refrigerador y cámbiela cada 3 meses.
	Debe limpiar el interior.	Limpie el interior. Vea "Limpieza".
	Se han guardado los alimentos por mucho tiempo.	Deseche los alimentos que se han echado a perder.
La luz no se enciende.	El refrigerador no está enchufado.	Conecte a un contacto de pared de conexión a tierra de 3 terminales.
	La luz LED está quemada.	Llame a un técnico calificado para cambiar la luz LED quemada.
Las puertas no cierran correctamente.	El refrigerador no está nivelado.	Nivelar el refrigerador. Vea "Nivelación".
	Algo está obstruyendo el cierre de la puerta.	Reorganizar o eliminar elementos que mantienen la puerta se cierre por completo.
Vibración o traqueteo	Se escucha un sonido como si fluyera agua del refrigerador.	Nivelar el refrigerador. Vea "Nivelación".
Se escucha un sonido como si fluyera agua del refrigerador.	El refrigerante que fluye por las líneas hace este sonido cuando se enciende y se apaga el compresor.	Este sonido es normal.
	El refrigerador tiene un sistema de des congelación automático. El sonido es ocasionado por el agua descongelada.	Este sonido es normal.
Zumbidos o chirridos	Este sonido es ocasionado por el compresor y los ventiladores de circulación de aire frío.	Este sonido es normal. Si el refrigerador no está nivelado, el sonido será más fuerte.
Crujidos o chasquidos	Este sonido es ocasionado por las piezas interiores cuando se contraen y se expanden en respuesta a los cambios de temperatura.	Este sonido es normal.

SOLUCIÓN DE PROBLEMAS

TEMPERATURA Y HUMEDAD

PROBLEMA	POSIBLE(S) CAUSA(S)	SOLUCIÓN
Refrigerador o congelador demasiado caliente	El control de temperatura no está en un ajuste suficientemente bajo.	Ajuste el compartimiento a un ajuste más frío; espere 24 horas para que se ajuste la temperatura.
	Las puertas se abren con frecuencia o quedan abiertas.	No abra la puerta con frecuencia. Compruebe si hay elementos de mantenimiento de la puerta se cierre por completo.
	Se agregaron alimentos calientes recientemente.	Deje transcurrir un rato para que se enfrien los alimentos y el refrigerador.
	El espacio entre la parte posterior del refrigerador y la pared es demasiado pequeño.	Deje un espacio de por lo menos 2" (5 cm) entre la parte posterior del refrigerador y la pared.
	Los artículos ubicados contra la parte posterior de los compartimientos están bloqueando el flujo de aire adecuado.	Almacene los artículos únicamente dentro de los estantes de vidrio; no coloque los artículos contra los lados de los compartimientos o directamente enfrente de los ductos de ventilación.
Refrigerador o congelador demasiado frío	El control de temperatura se fijó en un ajuste demasiado bajo.	Fije la temperatura en el compartimiento en el próximo ajuste más cálido; espere 24 horas para que se ajuste.
Humedad en el exterior/interior del refrigerador	Humedad elevada	Es normal cuando la humedad es elevada. Seque la superficie y je la temperatura en un ajuste ligeramente más frío.
	Las puertas se abren con frecuencia o quedan abiertas.	No abra la puerta con frecuencia. Compruebe si hay elementos de mantenimiento de la puerta se cierre por completo.
	Recipiente con líquido abierto en el refrigerador	Cubra o selle el recipiente.
Escarcha o cristales de hielo en alimentos congelados	Las puertas se abren con frecuencia o quedan abiertas.	No abra la puerta con frecuencia. Compruebe si hay elementos de mantenimiento de la puerta se cierre por completo.
	Los artículos bloquean los ductos de ventilación del congelador e impiden el flujo de aire adecuado.	Aleje los artículos de la pared trasera.
Se congelan los alimentos en el refrigerador	Alimentos colocados demasiado cerca del ducto de ventilación.	Aleje los artículos de la parte posterior y superior del refrigerador.
	El control de temperatura tiene un ajuste demasiado frío.	Ajuste la temperatura a un ajuste menos frío.

SI NECESITA MÁS AYUDA, VISITE HAIERAMERICA.COM O COMUNÍQUESE CON LA LÍNEA DE AYUDA AL CONSUMIDOR LLAMANDO AL 1-877-337-3639.

GARANTÍA LIMITADA

12 Meses para Piezas y Trabajos

Durante 12 meses desde la fecha de compra minorista original, GE Appliances reemplazará cualquier pieza del refrigerador que falle debido a un defecto en los materiales o la fabricación. GE Appliances podrá, a su criterio, reemplazar o realizar la reparación de la unidad defectuosa. En caso de que GE Appliances decida realizar el servicio técnico sobre la unidad, GE Appliances brindará sin costo cualquier pieza que falle debido a un defecto en los materiales o la fabricación, junto con cualquier trabajo o costos relacionados con el servicio para reemplazar la pieza defectuosa. Durante este período, si GE Appliances decide reemplazar la unidad, podrá hacerlo brindándole a usted un certificado canjeable en un minorista, el cual podrá ser usado para un producto de reemplazo.

El producto deberá estar accesible, sin obstáculos y deberá ser instalado de forma apropiada para poder recibir el servicio de reparación correspondiente a la garantía.

NOTA: Esta garantía comienza en la fecha de compra de este producto, y el recibo original deberá presentarse al representante autorizado de servicio antes de hacerse las reparaciones bajo la garantía.

PARA OBTENER SERVICIO BAJO LA GARANTÍA

Para los clientes de EE.UU., todo el servicio de garantía deberá ser provisto por nuestros Centros de Servicio de Fabricación, o por un técnico autorizado del Servicio al Cliente. Para programar una visita del servicio técnico, llame al 1.877.337.3639.

Cuando llame para solicitar el servicio, tenga los números de serie y modelo disponibles.

En Canadá, llame al 1.877.470.9174.

EXCLUSIÓN DE GARANTÍAS IMPLÍCITAS - Su única y exclusiva alternativa es la reparación del producto, como se indica en la Garantía Limitada. Las garantías implícitas, incluyendo garantías implícitas de comerciabilidad o conveniencia sobre un propósito particular, se limitan a un año o al período más corto permitido por la ley.

Para los clientes de los EEUU: Esta garantía se extiende al comprador original y a cualquier dueño subsiguiente de productos comprados para uso hogareño dentro de EE.UU. Si el producto está en un área donde no se encuentra disponible un Proveedor Autorizado del Servicio Técnico de GE Appliances, usted será responsable por el costo de un viaje o se podrá requerir que traiga el producto a una ubicación del Servicio Técnico de GE Appliances Autorizado para recibir el servicio. En Alaska, la garantía excluye el costo de envío o llamadas del servicio a su hogar.

Algunos estados no permiten la exclusión o limitación de daños fortuitos o consecuentes. Esta garantía le da derechos legales específicos y es posible que tenga otros derechos legales que varían entre un estado y otro. Para conocer cuáles son sus derechos legales, consulte a la oficina de asuntos del consumidor local o estatal o al Fiscal de su estado.

Garante US:

GE Appliances, a Haier company

Para Clientes en Canadá: Esta garantía se extiende al comprador original y a cualquier dueño subsiguiente de productos comprados para uso hogareño dentro de Canadá. El servicio técnico hogareño de la garantía será brindado en áreas donde Mabe se encuentre disponible y lo considere apropiado.

Garante Canada:

MC Commercial, Burlington, Ontario, L7R 5B6

Lo que no está cubierto bajo esta garantía:

Viajes del técnico del servicio a su hogar para enseñarle sobre cómo usar el producto.

Instalación inadecuada, entrega o mantenimiento.

Fallas del producto en caso de abuso, mal uso, o uso para propósitos diferentes al original o uso comercial.

Pérdida de alimentos por mal estado.

Daño causado después de la entrega.

Reemplazo de fusibles de la casa o reinicio de disyuntores.

Reemplazo de las bombillas de luz.

Daños ocasionados sobre el producto por accidente, incendio, inundaciones o catástrofes naturales.

Daños consecuentes o incidentales causados por posibles defectos de este producto.

Producto no accesible para brindar el servicio requerido.

Costos asociados cuando GE Appliances decide entregar al consumidor un certificado como forma de reemplazo del producto.

INFORMACIÓN A TENER EN CUENTA

Le agradecemos la compra de este producto de marca Haier. Este manual para el usuario lo ayudará a obtener el mejor funcionamiento de su nuevo refrigerador.

Para referencia futura, anote el número de modelo y de serie y la fecha de compra. La placa con el número de modelo o de serie está ubicada en una etiqueta dentro del refrigerador.

Engrape la prueba de compra a este manual para asistirle cuando necesite obtener servicio bajo la garantía.

Número de modelo

Número de serie

Fecha de compra

IMPORTANT

Do Not Return This Product To The Store

If you have a problem with this product, please call 1-877-337-3639 for the name and telephone number of the nearest authorized service center.

DATED PROOF OF PURCHASE REQUIRED FOR WARRANTY SERVICE

IMPORTANT

Ne pas Réexpédier ce Produit au Magasin

En cas de problème avec ce produit, veuillez composer le 1-877-337-3639 pour connaître le nom et le numéro de téléphone du centre de service autorisé le plus proche.

PREUVE D'ACHAT DATÉE, NUMÉRO DE MODÈLE ET LE NUMÉRO DE SÉRIE REQUIS
POUR LE SERVICE DE GARANTIE

IMPORTANTE

No regrese este producto a la tienda

Si tiene un problema con este producto, por favor comuníquese al 1-877-337-3639 para solicitar el nombre y número telefónico del centro de servicio al cliente autorizado más cercano.

NECESITA UNA PRUEBA DE COMPRA FECHADA, NÚMERO DE MODELO
Y DE SERIE PARA EL SERVICIO DE LA GARANTÍA